

INSTRUKCJA OBSŁUGI

ZIN 14.1

(laptop)



Nr partii: **201809**

Tworzymy dla Ciebie.

Dziękujemy za wybranie urządzenia marki techBite. Produkt został zaprojektowany z myślą o Tobie, dlatego robimy wszystko, aby korzystanie z niego sprawiało Ci przyjemność.

Zadbaliśmy, aby elegancja, funkcjonalność oraz wygoda użytkowania łączyły się z przystępną ceną.

W trosce o Twoje bezpieczeństwo zalecamy uważne przeczytanie poniższej instrukcji obsługi.

Dane producenta:
mPTech Sp. z o. o.
ul. Nowogrodzka 31
00-511 Warszawa
Polska

Punkt dostarczania sprzętu:
mPTech Sp. z o. o.
ul. Krakowska 119
50-428 Wrocław
Polska

Infolinia: (+48 71) 71 77 400

Strona internetowa: techBite.eu
Wyprodukowano w Chinach

Instrukcja obsługi

Rzeczywisty produkt, dołączone do niego akcesoria oraz niektóre jego funkcje mogą różnić się od prezentowanych na zdjęciach i w opisach w niniejszej instrukcji. Najnowsza wersja instrukcji dostępna jest na stronie produktu:

<http://www.techBite.eu/qr/zin-14-1>

Aby otworzyć tę stronę wystarczy zeskanować znajdujący się obok kod QR.



1. Spis treści

1. Spis treści	2
2. Bezpieczeństwo	3
3. Korzystanie z instrukcji obsługi	5
4. Ważne informacje	5
5. Specyfikacja techniczna	5
5.1 Dane techniczne	6
5.2 Zawartość zestawu	6
6. Wygląd laptopa	7
6.1 Ekran i pulpit roboczy	7
6.2 Lewy bok	8
6.3 Prawy bok	8
6.4 Spód	8
7. Przed pierwszym uruchomieniem	9
8. Klawiatura	9
9. Podstawowa obsługa systemu operacyjnego Windows 10	10
9.1 Włączanie urządzenia	10
9.2 Ekran startowy - pulpit	10
9.3 Menu startowe	11
9.4 Pasek zadań	11
9.5 Obszar powiadomień	12

9.6 Centrum akcji	12
9.7 Wyłączanie urządzenia	12
10. Montaż dodatkowej pamięci M.2 2280 lub 2242 (B lub B/M) ...	13
10.1 Montaż modułu M.2 2242	14
10.2 Montaż modułu M.2 2280	15
11. Funkcja Hello i korzystanie z czytnika linii papilarnych	15
11.1 Funkcja Hello.....	15
11.2 Czytnik linii papilarnych.....	16
12. Uwagi dotyczące bezpieczeństwa.....	18
12.1 Rozwiązywanie problemów	18
12.2 Obsługa pamięci przenośnych i kart pamięci.....	19
12.3 Ochrona danych osobowych i ważnych informacji.....	19
12.4 Uwagi na temat poprawnego używania akumulatora	19
13. Konserwacja urządzenia	20
14. Bezpieczeństwo otoczenia	20
15. Korzystanie z instrukcji	21
15.1 Zgody	21
15.2 Wygląd	21
15.3 Znaki towarowe	21
16. Prawidłowa utylizacja zużytego sprzętu	21
17. Prawidłowa utylizacja zużytych akumulatorów	22
18. Deklaracja zgodności z dyrektywami UE.....	22

2. Bezpieczeństwo

Zapoznaj się uważnie z podanymi tu wskazówkami. Nieprzestrzeganie tych wskazówek może być niebezpieczne lub niezgodne z prawem.

–NIE RYZYKUJ–

Wszystkie urządzenia bezprzewodowe mogą powodować zakłócenia mogące wpływać na pracę innych urządzeń. Nie włączaj urządzenia w miejscach, w których zabrania się korzystania z urządzeń elektronicznych, ani wtedy, gdy może to spowodować zakłócenia lub inne zagrożenia.

–STACJE PALIW–

Wyłączaj urządzenie podczas tankowania paliwa na stacji paliw. Nie używaj go również w pobliżu chemikaliów.

–OBSZARY O OGRANICZONYM DOSTĘPIE–

Wyłącz urządzenie w samolocie, ponieważ może zakłócać pracę innych znajdujących się w nim urządzeń. Urządzenie może zakłócać pracę sprzętu medycznego w szpitalach i placówkach ochrony zdrowia. Należy stosować się do wszelkiego rodzaju zakazów, przepisów i ostrzeżeń przekazywanych przez personel medyczny.

–PROWADZENIE POJAZDÓW–

Nie korzystaj z urządzenia podczas prowadzenia żadnych pojazdów.

–PROFESJONALNY SERWIS–

Ten produkt może naprawiać wyłącznie wykwalifikowany serwis producenta lub autoryzowany punkt serwisowy. Naprawa urządzenia przez niewykwalifikowany lub nieautoryzowany serwis grozi uszkodzeniem urządzenia i utratą gwarancji.

–WI-FI (WLAN)–

W krajach Unii Europejskiej z sieci WLAN możesz korzystać bez ograniczeń wewnątrz budynków.

–NIEPEŁNOSPRAWNI RUCHOWO LUB PSYCHICZNIE–

Urządzenie nie powinno być obsługiwane przez osoby (w tym także dzieci) o ograniczonych predyspozycjach ruchowych lub psychicznych, a także przez osoby bez doświadczenia w obsłudze sprzętu elektronicznego. Mogą one z niego korzystać tylko pod nadzorem osób odpowiadających za ich bezpieczeństwo. Urządzenie nie jest zabawką. Przewody i foliowe elementy opakowania mogą owinać się wokół szyi dziecka i spowodować uduszenie lub inny rozstrój zdrowia. Dla bezpieczeństwa dzieci przechowuj urządzenie i jego akcesoria poza ich zasięgiem.

–AKUMULATORY I AKCESORIA–

Unikaj wystawiania akumulatora na działanie bardzo niskich lub bardzo wysokich temperatur (poniżej 0°C / 32°F lub powyżej 40°C / 104°F). Ekstremalne temperatury mogą mieć wpływ na pojemność i żywotność akumulatora. Unikaj narażania akumulatora na kontakt z płynami i metalowymi przedmiotami, gdyż może to doprowadzić do całkowitego lub częściowego uszkodzenia akumulatora. Akumulatora używaj tylko zgodnie z jego przeznaczeniem. Nie niszczonego, nie uszkodzaj ani nie wrzucaj akumulatora do ognia – może to być niebezpieczne i spowodować pożar. Zużyty lub uszkodzony akumulator należy umieścić w specjalnym pojemniku. Nie należy ładować akumulatora dłużej niż 1 dzień. Zamontowanie akumulatora nieodpowiedniego typu grozi jego wybuchem. Nie otwieraj akumulatora. Utylizuj akumulator zgodnie z instrukcją. Nieużywaną ładowarkę odłączaj od zasilania. W przypadku uszkodzenia przewodu ładowarki nie naprawiaj go, tylko wymień ją na nową. Używaj tylko oryginalnych akcesoriów producenta.



–SŁUCH–

Aby uniknąć uszkodzenia słuchu, nie używaj urządzenia na wysokim poziomie głośności przez dłuższy czas, ani nie przykładaj włączanego urządzenia bezpośrednio do ucha.

3. Korzystanie z instrukcji obsługi

Urządzenie oraz zrzuty ekranu zamieszczone w tej instrukcji obsługi mogą się różnić od występujących w rzeczywistym produkcie. Akcesoria dołączone do laptopa mogą wyglądać inaczej niż na ilustracjach zamieszczonych w niniejszej instrukcji.

W instrukcji obsługi zostały opisane opcje znajdujące się w systemie Microsoft Windows 10. Opcje te mogą się różnić, w zależności od wersji systemu operacyjnego i aplikacji, które będą zainstalowane w urządzeniu.

Obszerny poradnik dotyczący obsługi i elementów systemu Microsoft

Windows 10 znajduje się pod poniższym adresem:

<https://support.microsoft.com/pl-pl/products/windows?os=windows-10>

Można do niego dotrzeć skanując prezentowany powyżej kod QR.



4. Ważne informacje

Większość aplikacji, które mogą być zainstalowane na urządzeniu to aplikacje z Microsoft Store. Aplikacje instalowane na urządzeniu mogą się różnić w zależności od kraju, regionu i parametrów technicznych sprzętu. Producent nie ponosi odpowiedzialności za problemy spowodowane przez oprogramowanie innych firm. Producent nie odpowiada za nieprawidłowości, które mogą się pojawić podczas edytowania ustawień rejestru i modyfikowania oprogramowania systemu operacyjnego. Próby wprowadzania zmian w systemie operacyjnym mogą być przyczyną nieprawidłowego działania urządzenia i aplikacji oraz podstawą do unieważnienia gwarancji.

5. Specyfikacja techniczna

Ekran o przekątnej 14,1" i rozdzielczości 1366x768 px

Nowoczesny wyświetlacz zapewnia głębokie barwy i szeroki kąt widzenia, co pozwoli Wam docenić filmy, zdjęcia i gry w niesamowitych, realnych i soczystych kolorach.

Wi-Fi

Laptop ZIN 14.1 wyposażony jest w łączność Wi-Fi, zapewniającą transmisję danych z prędkościami zgodnymi ze standardami 802.11 b/g/n, dzięki temu możesz bezprzewodowo łączyć się z wszechobecnymi hot spotami oraz z siecią domową. Odbieraj i wysyłaj dane, programy i pliki bez ograniczeń do sieci i na inne urządzenia.

Slot na dodatkowy dysk M.2 do 512 GB i czytnik kart microSD do 128 GB

Laptop ZIN 14.1 nie ma kłopotów z pojemnością pamięci. Dołącz dodatkowy dysk M.2 2242 lub 2280 (złącze typu B) o pojemności do 512 GB lub stosuj wymienne karty microSD o pojemności do 128 GB i nie przejmuj się tym, gdzie zapiszesz muzykę, filmy i zdjęcia.

5.1 Dane techniczne

Wyświetlacz	14,1" TN, 1366x768 px
Procesor	Intel® Celeron® N4000 Dual-Core@2,6GHz
Grafika	Intel® UHD Graphics 600
Pamięć RAM	4 GB LP-DDR4
Pojemność nośnika danych	Wbudowany dysk 32 GB eMMC Dodatkowy slot na pamięć M.2 2242 lub 2280 (złącze typu B) do 512 GB
Czytnik kart	microSD (do 128 GB)
Zabezpieczenie	Czytnik linii papilarnych
System operacyjny	Microsoft Windows 10 HOME BASIC 64Bit
Kamera	0,3 Mpix z mikrofonem
Łączność	Wi-Fi 802.11 b/g/n (2.4 GHz), Bluetooth 4.0
Audio	Wbudowane głośniki stereo Gniazdo minijack 3,5 mm
Wyjście wideo	miniHDMI
Złącza	2xUSB 3.0, minijack 3,5 mm, miniHDMI, microSD, zasilania
Akumulator	5000 mAh 7,4V (wbudowany)
Parametry wej. zasilacza	100-240V~ 0,5A, 50-60Hz,
Parametry wyj. zasilacza	12V  2A
Wymiary	332,6 x 223,5 x 18 mm
Waga netto	1283 g

5.2 Zawartość zestawu

- Laptop ZIN 14.1
- Zasilacz sieciowy
- Instrukcja obsługi
- Karta gwarancyjna



Jeśli brakuje którejkolwiek z powyższych pozycji lub jest ona uszkodzona, skontaktuj się ze sprzedawcą.



Radzimy zachować opakowanie na wypadek ewentualnej reklamacji. Przechowuj opakowanie z dala od zasięgu dzieci.

6. Wygląd laptopa

6.1 Ekran i pulpit roboczy

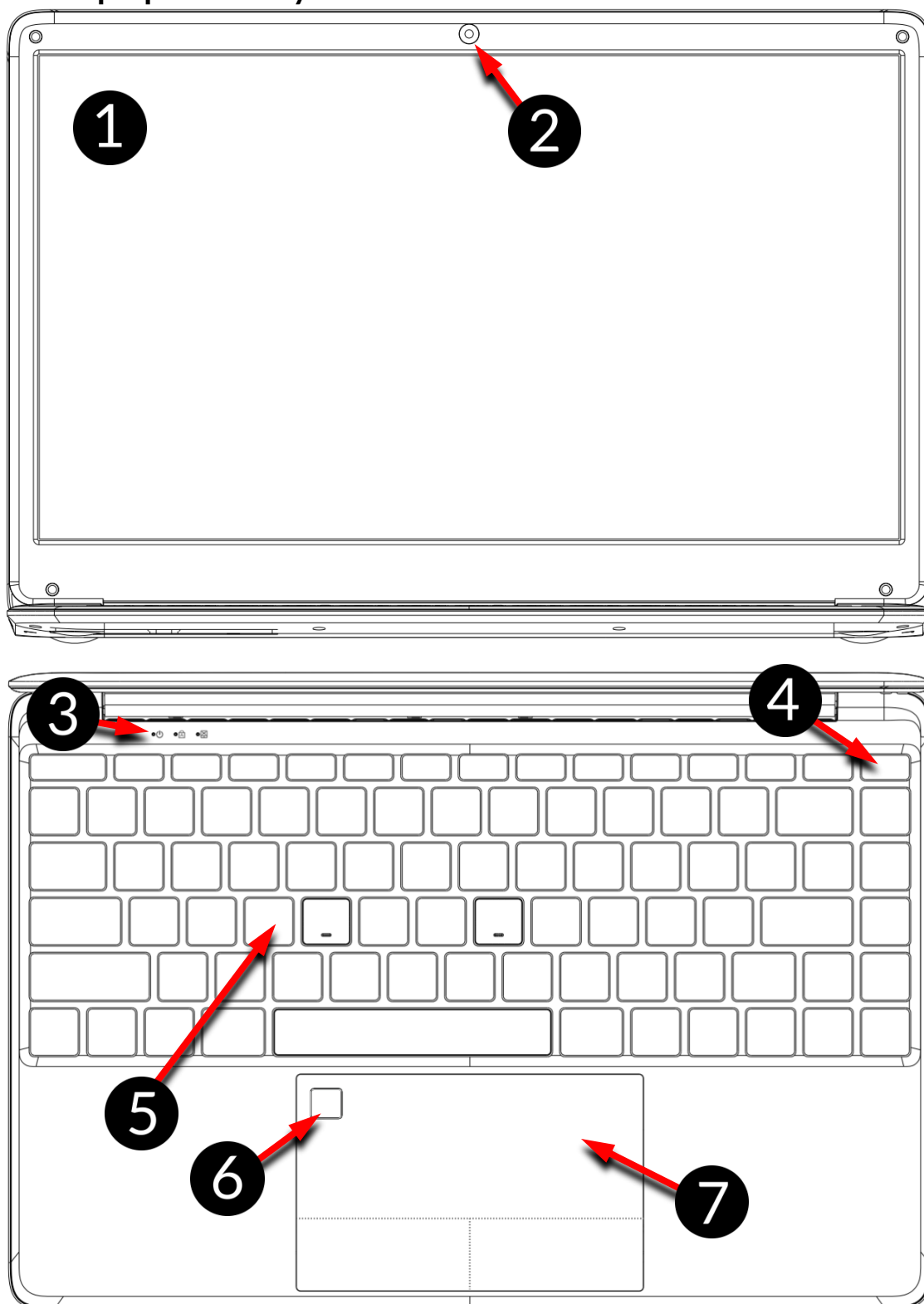

1. Ekran
2. Kamera
3. Diody stanu pracy
4. Przycisk zasilania

5. Klawiatura
6. Czytnik linii papilarnych
7. Panel dotykowy z dwoma przyciskami

6.2 Lewy bok

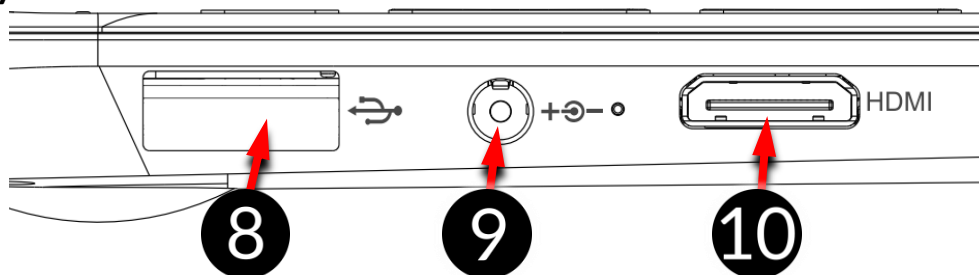

8. Gniazdo USB 3.0

9. Gniazdo zasilania z diodą sygnalizującą ładowanie

10. Gniazdo miniHDMI

6.3 Prawy bok

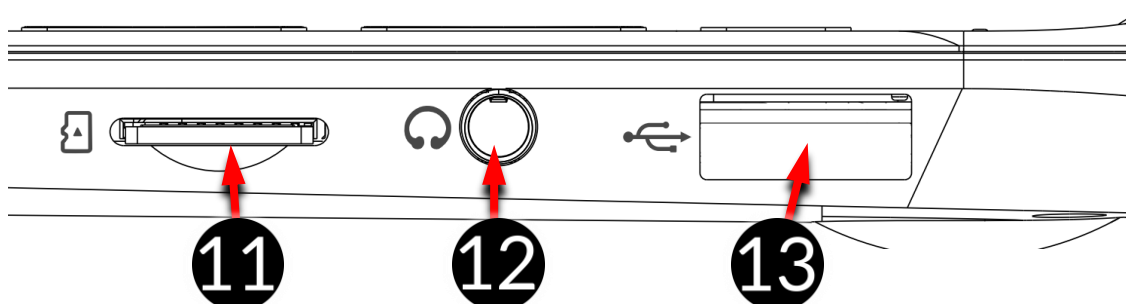

11. Gniazdo kart microSD

12. Gniazdo audio

13. Gniazdo USB 3.0

6.4 Spód

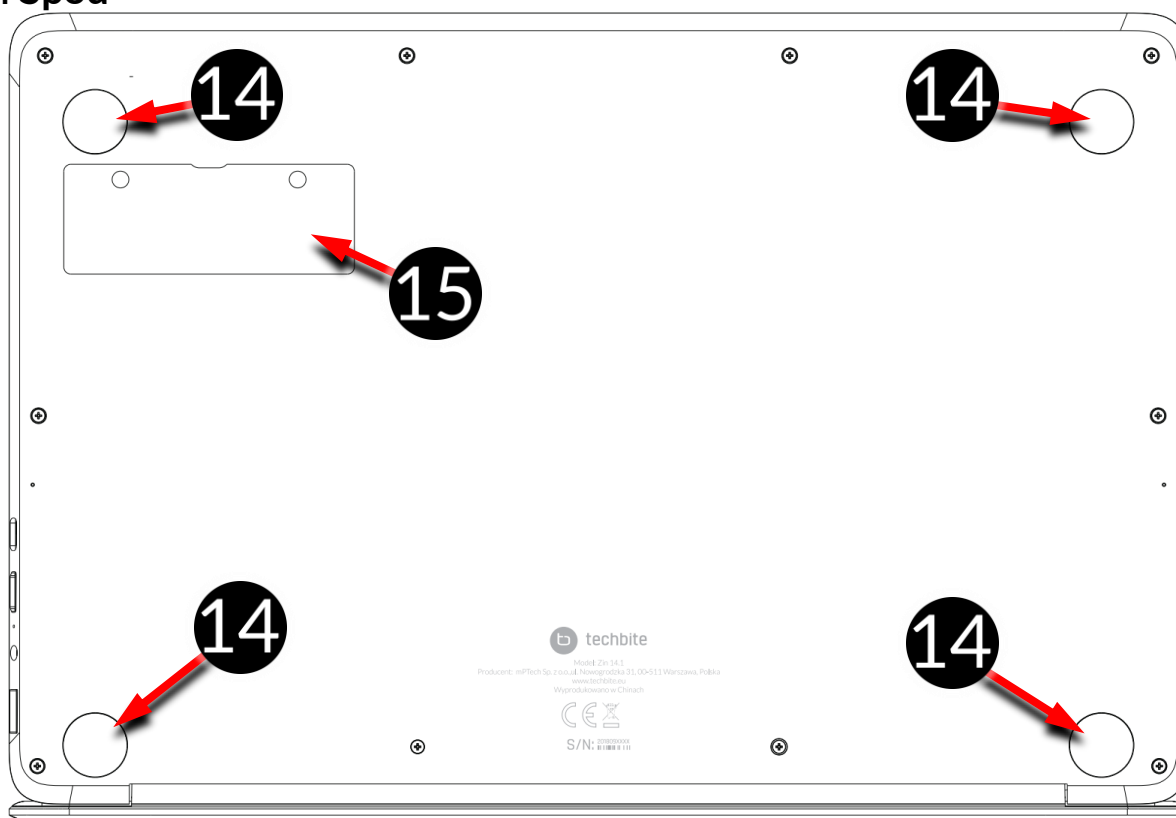

14. Gumowa nóżka

15. Pokrywa gniazda na pamięć M.2 B 2242 lub 2280

7. Przed pierwszym uruchomieniem

! *Przed pierwszym włączeniem urządzenia należy naładować akumulator przy użyciu zasilacza z zestawu. Należy używać wyłącznie zasilaczy zalecanych przez producenta. Używanie niezgodnych zasilaczy może spowodować eksplozję akumulatora albo uszkodzenie urządzenia. W razie wątpliwości skontaktuj się ze sprzedawcą lub serwisem producenta. Gdy akumulator jest bliski rozładowania, wyświetlany jest komunikat o niskim poziomie jego naładowania. Aby kontynuować korzystanie z urządzenia, należy naładować jego akumulator. Po całkowitym rozładowaniu akumulatora urządzenie może nie dać się włączyć nawet wtedy, gdy jest ładowane. Należy przez kilka minut ładować akumulator.*

Aby naładować akumulator podłącz wtyczkę na przewodzie zasilacza do gniazda zasilania (9) w urządzeniu.

! *Nie używaj zbyt dużej siły, gdyż może to spowodować uszkodzenie urządzenia lub zasilacza. Uszkodzenia wynikające z nieprawidłowej obsługi nie są objęte gwarancją.*

Podłącz zasilacz do gniazda sieciowego.

! *Podczas ładowania urządzenie może się nagrzewać. To normalne zjawisko, które nie powinno wpływać na trwałość ani wydajność urządzenia.*

! *Jeżeli urządzenie nie jest prawidłowo ładowane lub występują inne problemy z akumulatorem, należy dostarczyć je wraz z zasilaczem do centrum serwisowego producenta.*

8. Klawiatura

Klawiatura w laptopie ma standardowy układ QWERTY. Dodatkowo znajdują się w prawym dolnym rogu przyciski kierunkowe. Za pomocą klawiatury wprowadzane są teksty. Klawiatura ma podświetlenie, którego poziom reguluje się wciskając klawisz F5 (brak podświetlenia, słabe podświetlenie, mocne podświetlenie).



Dzięki kombinacjom niektórych klawiszy z przyciskiem **Fn** możliwe jest użycie funkcji przypisanych klawiszom F1-F12 i dezaktywacji/aktywacji panelu dotykowego.

 *Wersje językowe klawiatur przeznaczone na rynki lokalne mogą różnić się od siebie.*

9. Podstawowa obsługa systemu operacyjnego Windows 10

W urządzeniu zainstalowany jest system operacyjny Microsoft Windows 10.

 *Aby móc pracować z systemem Microsoft Windows 10 należy mieć lub założyć konto Microsoft i zalogować się na nie przy pierwszym uruchomieniu systemu operacyjnego.*

9.1 Włączanie urządzenia

Aby włączyć urządzenie należy krótko przycisnąć włącznik/klawisz znajdujący się w prawym górnym rogu klawiatury - .

9.2 Ekran startowy - pulpit

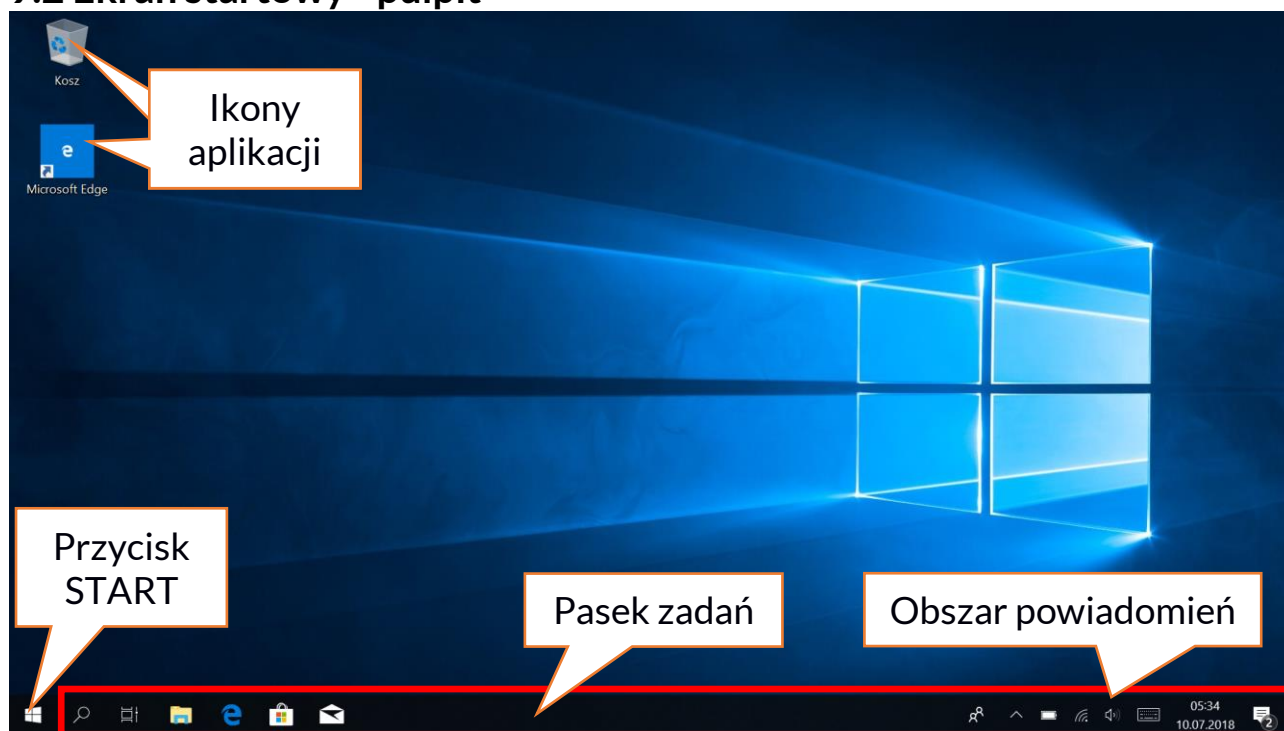

Ekran startowy zawiera ikony aplikacji, przycisk START (lewy dolny róg ekranu) oraz pasek zadań (na dole ekranu, po prawej od przycisku START).

Na ekranie można umieszczać ikony aplikacji, skróty do aplikacji lub dokumentów, linki do stron internetowych, widgety, etc.

Na pasku zadań także można umieszczać skróty do aplikacji i stron WWW, ale też pojawiają się tam ikony symbolizujące otwarte i aktywne aplikacje.

Przycisk START wywołuje menu startowe.

9.3 Menu startowe

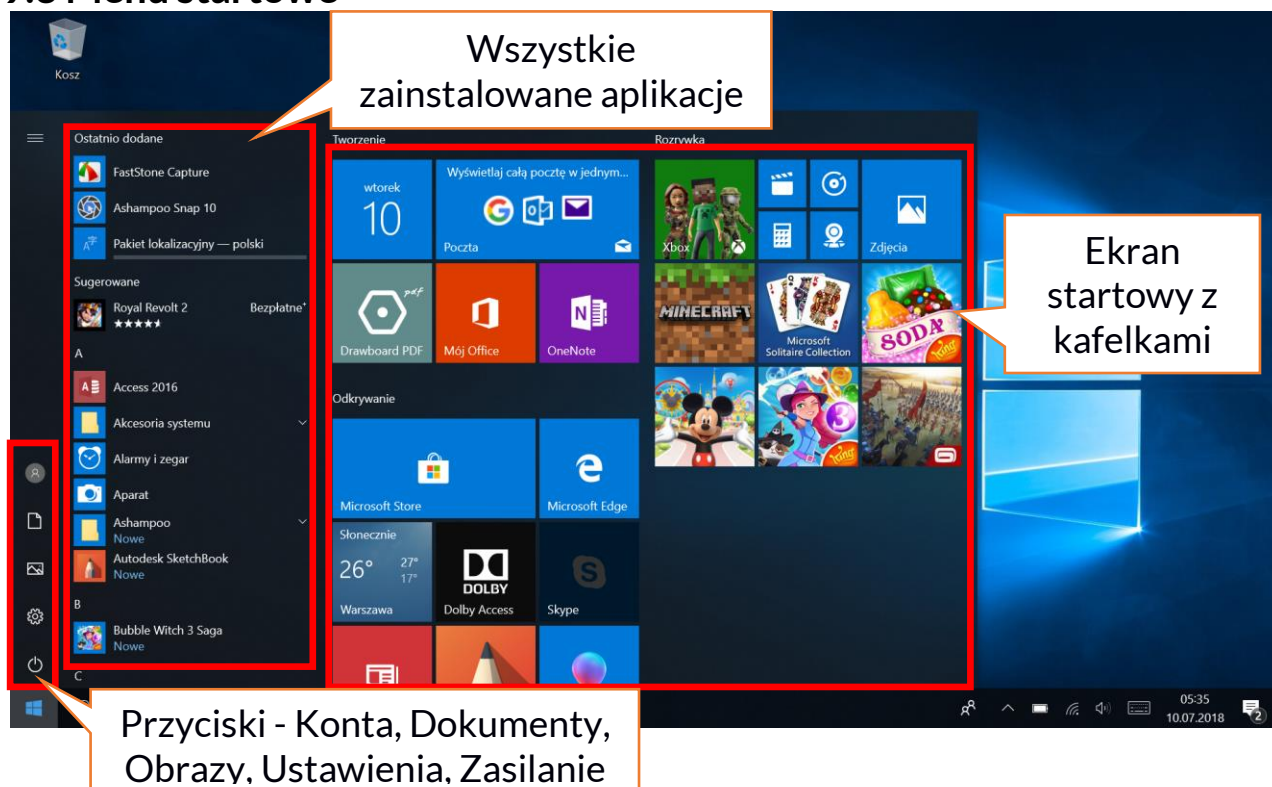

Menu startowe pozwala na uruchamianie zainstalowanych w komputerze aplikacji (programów). W tej wersji systemu łączy zalety menu znanego z systemu Windows 7 i starszych z nowoczesnym kafelkowym menu znanym z Windows 8 i 8.1. Po lewej znajdują się przyciski przenoszące do menu zarządzającego kontami użytkownika, dokumentami, obrazami, ustawieniami systemu oraz zasilania (tu można komputer uśpić, wyłączyć lub uruchomić ponownie). Na środku zaznaczono listę wszystkich zainstalowanych w komputerze programów. Można ją przewijać w dół i w górę, dzięki czemu użytkownik ma dostęp do wszystkich aplikacji. Na górze tego obszaru są umieszczone ostatnio zainstalowane i najczęściej używane programy. Są także aplikacje do instalacji sugerowane przez Microsoft Store. Poniżej znajduje się lista alfabetycznie posortowanych programów. Po prawej znajduje się ekran startowy z kafelkami. Jest to alternatywny sposób uruchamiania zainstalowanych aplikacji.

9.4 Pasek zadań

Pasek zadań znajduje się na dole ekranu startowego – pulpitu. Po lewej stronie znajduje się przycisk START. Kolejną ikoną jest lupka, pozwalająca na szybkie wyszukiwanie aplikacji zainstalowanych w systemie, jeśli znana jest ich nazwa. Kolejna ikonka uruchamia chronologiczny widok działań uruchamianych na komputerze. Potem znajdują się ikony aplikacji, które można umieszczać i kasować samemu. Pozwalają one na szybkie uruchamianie aplikacji. Tutaj także pojawiają się czasowo ikony uruchamianych programów, które znikają po ich zamknięciu. Dzięki temu łatwiej zorientować się w tym, które programy są aktywne. Po prawej stronie paska zadań znajduje się obszar powiadomień.

9.5 Obszar powiadomień

Obszar powiadomień to miejsce, gdzie znajdują się ikony aplikacji pracujących w tle. Pierwsza ikonka oznacza Kontakty, kolejna pozwala zobaczyć ukryte ikony rzadziej włączanych aplikacji pracujących w tle, następnie mamy ikonę zasilania (prezentuje poziom naładowania akumulatora oraz to, czy działa ładowanie po podłączeniu zasilacza). Kolejna ikona pozwala wyświetlić i kontrolować łączność Wi-Fi, następna odpowiada za głośność multimedialnych. Potem prezentowany jest czas i data. Całość zamyka ikona Centrum akcji.

9.6 Centrum akcji

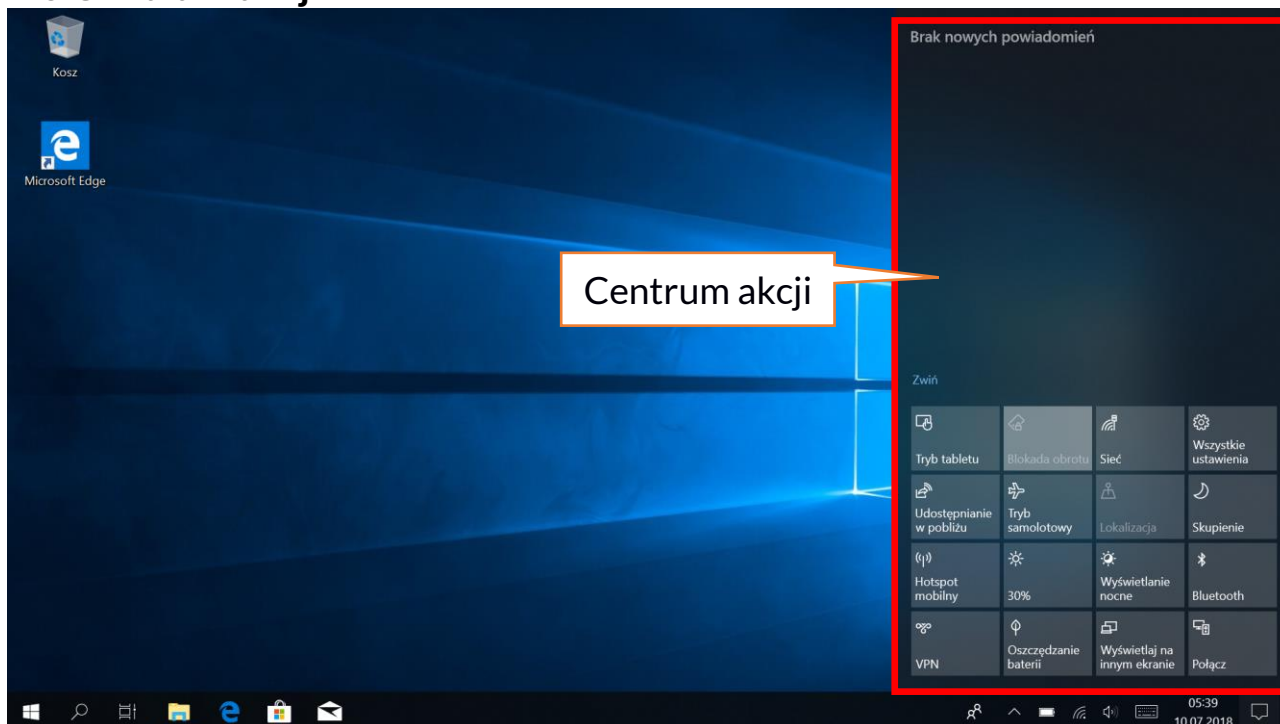

Centrum akcji pozwala przejrzeć komunikaty, które wysyła system w związku z działaniami systemu i przedstawia opisy występujących problemów. Poniżej znajdują się kafelki pozwalające uruchamiać szybko niektóre funkcje komputera lub dające dostęp do przydatnych menu.

9.7 Wyłączanie urządzenia

Aby uśpić, wyłączyć lub uruchomić ponownie laptop należy wybrać menu start i z niego ikonę zasilania. Pojawi się menu pozwalające wybrać jedną z pożądanых akcji.

Wybranie opcji **Uśpij** spowoduje zatrzymanie pracy dysku oraz wygasi ekran urządzenia, co pozwoli zaoszczędzić energię bez konieczności wyłączenia komputera. Powrót z uśpienia jest szybszy niż włączanie laptopa.

Wybranie opcji **Zamknij** spowoduje całkowite wyłączenie laptopa.

Wybranie opcji **Uruchom ponownie** spowoduje wyłączenie i automatyczne ponowne włączenie laptopa.

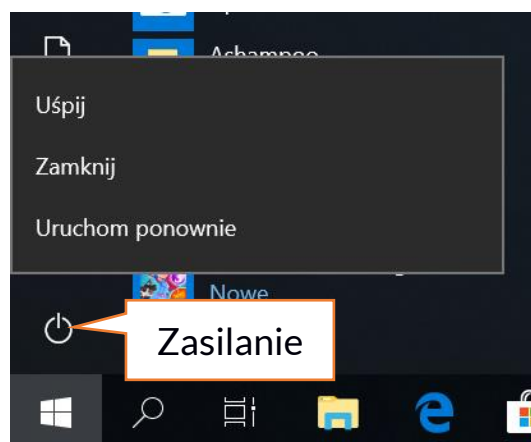

10. Montaż dodatkowej pamięci M.2 2280 lub 2242 (B lub B/M)

Pamięć urządzenia można rozszerzyć montując w gnieździe znajdującym się na spodniej stronie pod przykręcaną osłoną moduł M.2 2280 lub 2242 ze złączem w formacie B lub B/M.

! Format B/M jest uniwersalny i może być wykorzystywany zarówno w gniazdach B i M. Format M nie może być wykorzystany w tym urządzeniu. Formaty różnią się od siebie umiejscowieniem wcięcia oraz ilością połączeń.

! Kupując moduł rozszerzający pamięć koniecznie poproś sprzedawcę o sprawdzenie, czy pasuje do gniazda w Twoim urządzeniu i czy działa poprawnie.

! Nie wkładaj modułu pamięci na siłę, gdyż możesz uszkodzić moduł oraz gniazdo, co może doprowadzić do utraty gwarancji na urządzenie.

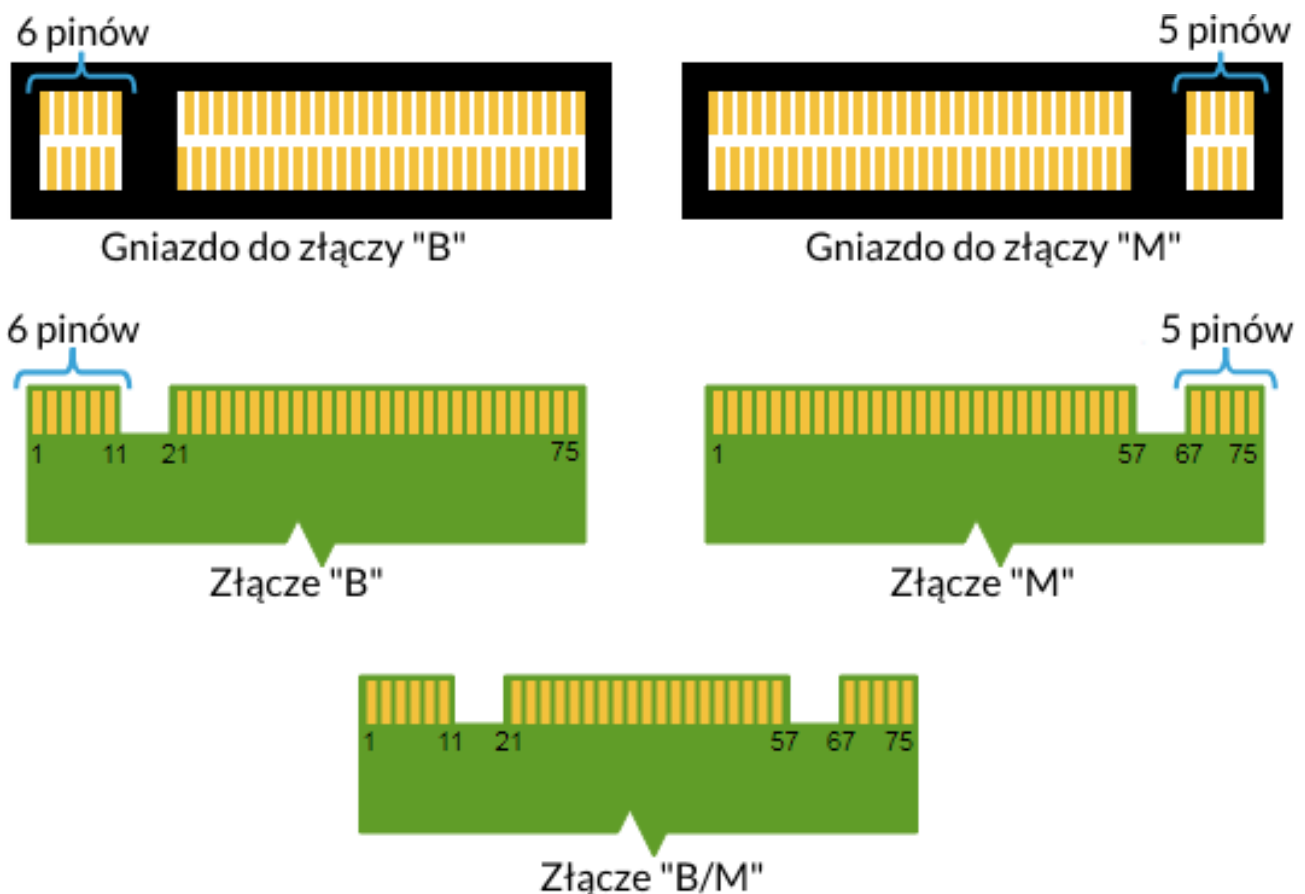

Różnice pomiędzy gniazdami i złączami B i M. Źródło: Wikipedia.org

Aby zamontować pamięć w urządzeniu należy wyłączyć komputer, a jeśli jest podłączony do zasilacza, to odłączyć go, zamknąć klapę i ułożyć na niej urządzenie. Najlepiej robić to na miękkiej, stabilnej i płaskiej powierzchni (np. suchy ręcznik na blacie stołu lub biurka), aby nie porysować obudowy.

Zlokalizuj osłonę pamięci przymocowaną dwoma śrubkami.

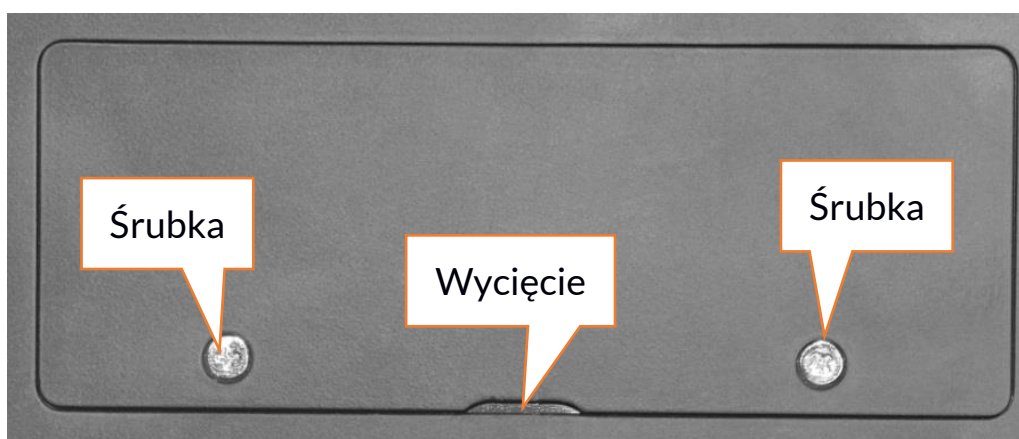

Małym śrubokrętem krzyżakowym odkręć obydwie śrubki. Delikatnie podważ osłonę w miejscu, gdzie znajduje się wycięcie i zdejmij ją.

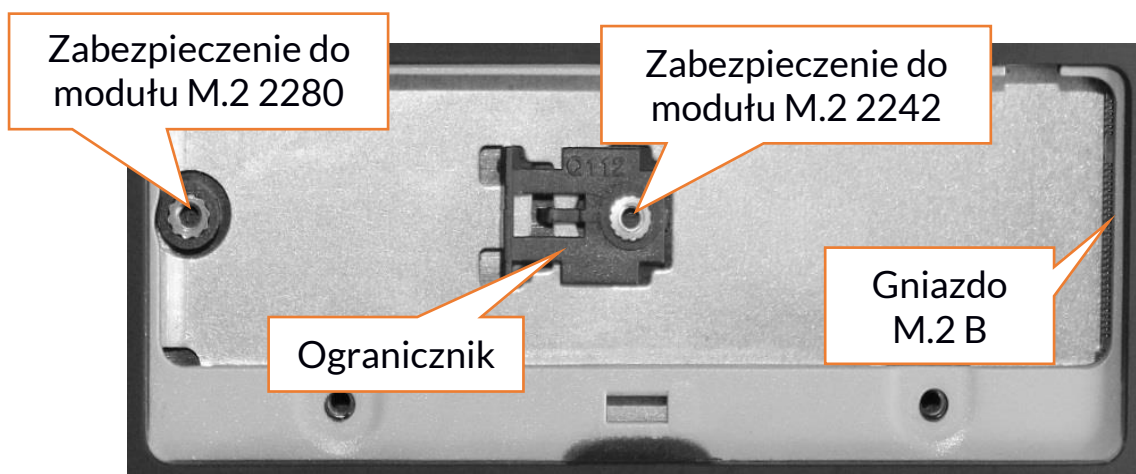

10.1 Montaż modułu M.2 2242

Odkręć śrubkę zabezpieczającą ogranicznik. Wsuń delikatnie moduł M.2 2242 do złącza tak, aby wycięcie w module pasowało do wypustki w gnieździe. Zabezpiecz moduł przykręcając go delikatnie śrubką do obudowy. Załóż pokrywę komory i dokręć śrubki, które ją zabezpieczają.

Za pomocą narzędzia znajdującego się w:

Panel sterowania \ Wszystkie elementy Panelu sterowania \ Narzędzia administracyjne \ Zarządzanie komputerem \ Zarządzanie dyskami

możesz zakładać i kasować partycje na nowym dysku. Po założeniu partycji w systemie operacyjnym odnajdź nowy dysk i sformatuj go zgodnie z własnymi preferencjami.

! Odradzamy jakiegokolwiek manipulowanie parametrami „Dysku 0”, czyli systemowego, gdyż wszelkie problemy spowodowane ingerencją w jego strukturę mogą skutkować unieważnieniem gwarancji.

10.2 Montaż modułu M.2 2280

Odkręć śrubkę zabezpieczającą ogranicznik i wyjmij go. Wsuń delikatnie moduł M.2 2280 do złącza tak, aby wycięcie w module pasowało do wypustki w gnieździe. Zabezpiecz moduł przykręcając go delikatnie śrubką do obudowy. Załóż pokrywę komory i dokręć śrubki, które ją zabezpieczają.

Za pomocą narzędzia znajdującego się w:

Panel sterowania \ Wszystkie elementy Panelu sterowania \ Narzędzia administracyjne \ Zarządzanie komputerem \ Zarządzanie dyskami

możesz zakładać i kasować partycje na nowym dysku. Po założeniu partycji w systemie operacyjnym odnajdź nowy dysk i sformatuj go zgodnie z własnymi preferencjami.

 *Odradzamy jakiegokolwiek manipulowanie parametrami „Dysku 0”, czyli systemowego, gdyż wszelkie problemy spowodowane ingerencją w jego strukturę mogą skutkować unieważnieniem gwarancji.*

11. Funkcja Hello i korzystanie z czytnika linii papilarnych

11.1 Funkcja Hello

Po włączeniu funkcji Windows Hello użytkownik może logować się z wykorzystaniem rozpoznawania linii papilarnych. Pozwala to na szybsze i bezpieczniejsze logowanie się do systemu operacyjnego, a także do wybranych aplikacji lub witryn internetowych. Aby włączyć i skonfigurować tę funkcję należy uruchomić **Start > Ustawienia > Konta > Opcje logowania**.

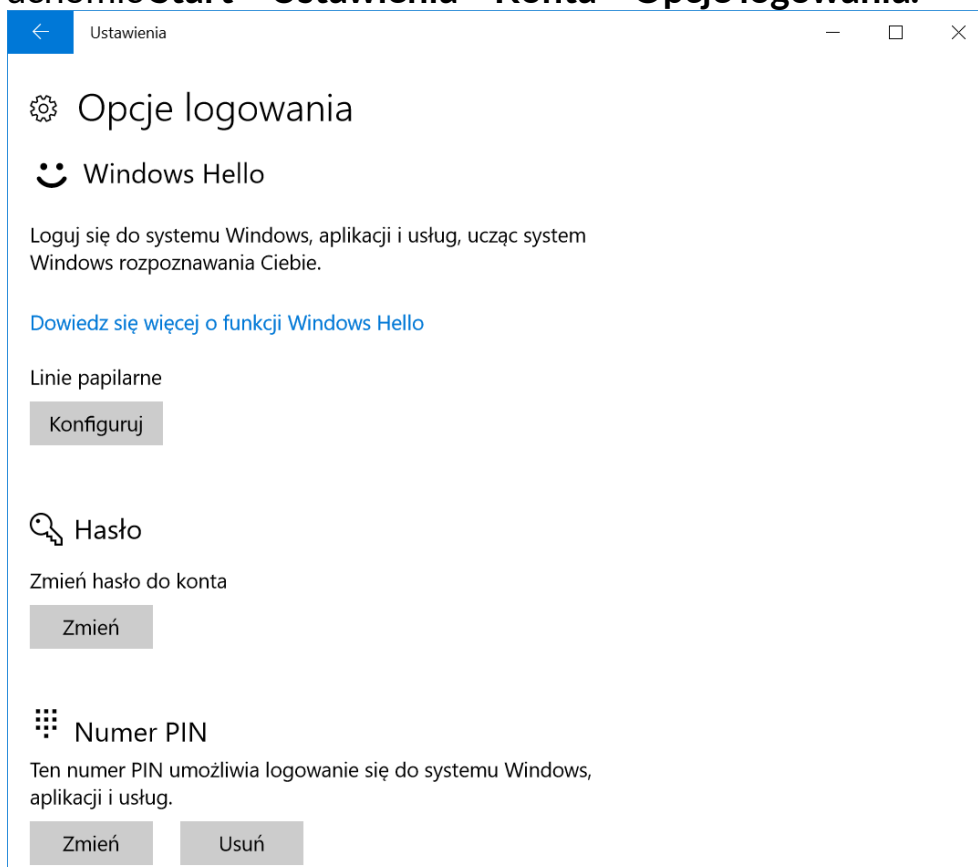

 Aby móc korzystać z innych opcji logowania należy ustawić hasło do konta.

11.2 Czytnik linii papilarnych

Urządzenie wyposażone jest w czytnik linii papilarnych umieszczony w lewym górnym rogu panelu dotykowego. Można użyć go do zabezpieczenia systemu operacyjnego przed niepowołanym dostępem na równi z hasłem, kodem PIN lub inną formą zabezpieczenia.

Aby włączyć i skonfigurować tę funkcję należy uruchomić **Start > Ustawienia > Konta > Opcje logowania**.

Pojawi się ekran taki, jak na ilustracji na poprzedniej stronie.

Wybierz opcję **Linie papilarne**. Pojawi się ekran taki, jak prezentujemy poniżej.

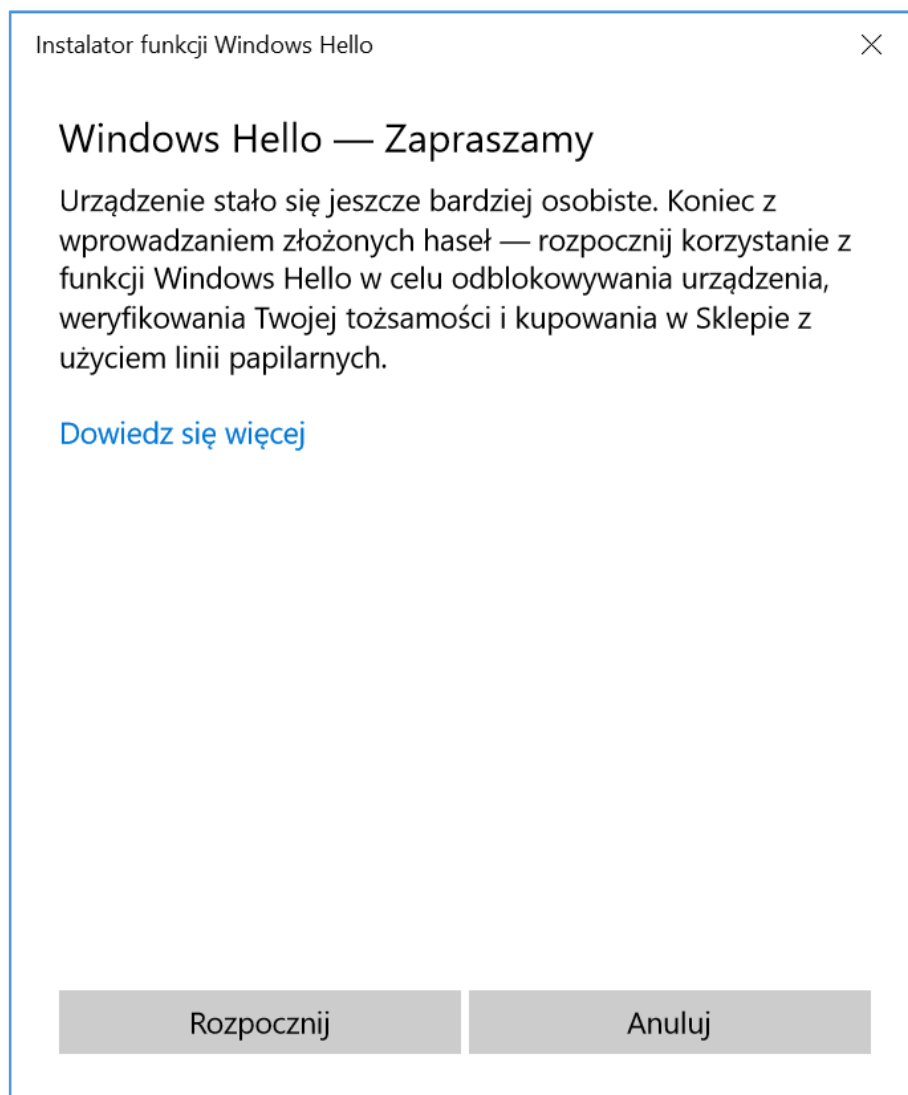

Wybierz opcje **Rozpocznij**.

Pojawi się ekran taki, jak prezentujemy poniżej.



Dotknij czytnika palcem, którego będziesz używał do odblokowywania systemu operacyjnego. Pojawi się ekran taki, jak prezentujemy poniżej.

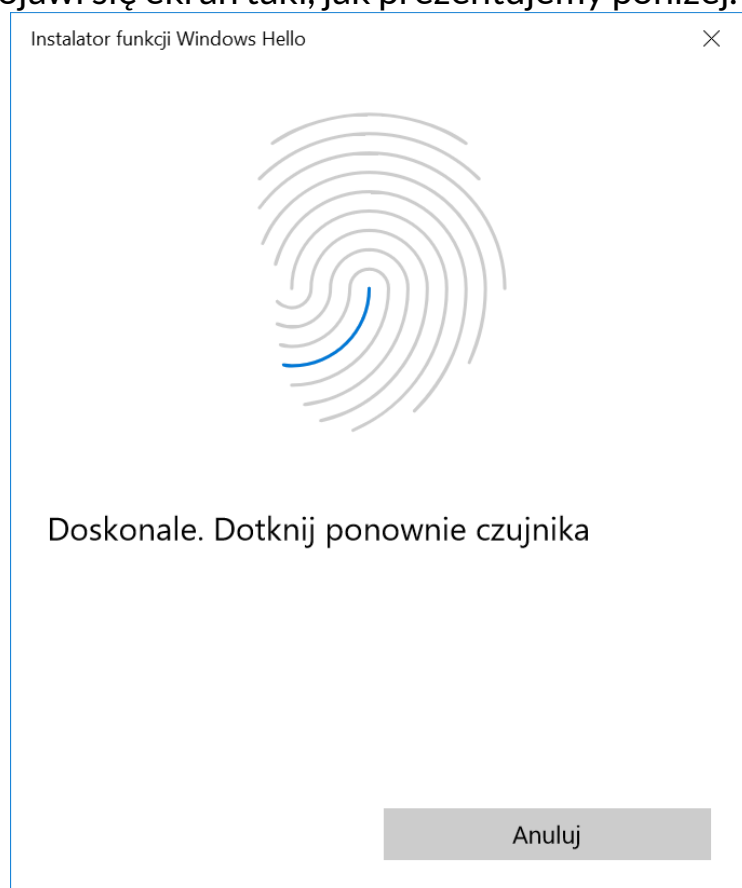

Postępuj zgodnie z opisami i sugestiami kreatora. Przemieszczaj nieco palec w obrębie czujnika, obracaj go na boki tak, aby czujnik zebrał jak najwięcej danych. Możesz dodać także odciski innych palców. Odciski zapisane w pamięci mogą też być usuwane w celu odświeżenia ich w bazie systemu.

12. Uwagi dotyczące bezpieczeństwa

12.1 Rozwiązywanie problemów

W razie jakichkolwiek problemów z urządzeniem przeczytaj poniższe porady i zastosuj się do podanych poniżej sugestii.

- **Karta pamięci microSD** – sprawdź, czy jest ona poprawnie zamontowana w odpowiednim gnieździe microSD dla kart microSD. Jeśli to nie pomoże, to skorzystaj z innej karty pamięci o odpowiedniej klasie i pojemności.
- **Praca gniazda USB** – sprawdź przewód, podłączając za jego pomocą inne urządzenie. Jeśli to nie pomoże - użyj innego przewodu.
- **Wi-Fi** – sprawdź, czy laptop nie pracuje w trybie samolotowym – uniemożliwia on korzystanie z jakichkolwiek funkcji sieci bezprzewodowych. Sprawdź zasięg sieci. Sprawdź, czy funkcja w urządzeniu jest uruchomiona, a parametry poprawnie ustawione. Sprawdź poprawność hasła logowania do sieci Wi-Fi.
- **Bluetooth** – sprawdź, czy połączenie jest aktywowane oraz opcje widoczności urządzeń Bluetooth. Upewnij się, że obydwa urządzenia znajdują się w zasięgu połączenia Bluetooth i czy nie ma pomiędzy nimi przeszkód zakłócających pracę Bluetooth (ciekawostka – niektóre monitory LCD pochłaniają fale magnetyczne). Upewnij się, że urządzenia mają dostatecznie dużo wolnej pamięci w celu wymiany plików. Sprawdź, czy obydwa urządzenia pracują w trybie samolotowym (tryb samolotowy blokuje pracę Bluetooth).
- **Dźwięki** – upewnij się, że dźwięk w laptopie nie jest wyciszony i skontroluj pozostałe ustawienia dźwięków laptopa. Sprawdź, czy do gniazda minijack 3,5 mm nie jest podłączona wtyczka przewodu słuchawek, głośników lub mikrofonu.
Niektóre końcówki minijack różnią się od pozostałych, to również może być powód problemów z dźwiękiem z gniazda minijack - wypróbuj inny przewód lub zastosuj przejściówkę.
- **Mimo, że akumulator jest ładowany, poziom jego naładowania nieustannie spada** – wyłącz wszystkie opcje takie jak Wi-Fi, Bluetooth, Lokalizacja, a następnie zmniejsz jasność ekranu, po czym włącz tryb samolotowy w urządzeniu i zaprzestań intensywnej pracy lub ją ogranicz na czas ładowania. Te proste kroki przyspieszają ładowanie akumulatora. Zaleca się ładować urządzenie za pomocą ładowarki dostarczonej przez producenta.

Jeśli problem nadal występuje, to skontaktuj się z dostawcą urządzenia.

12.2 Obsługa pamięci przenośnych i kart pamięci

- Nie wyjmuj pamięci przenośnych i kart pamięci, gdy informacje są przenoszone na nie lub wykorzystywane przez urządzenie. Może to być przyczyną utraty danych lub uszkodzenia nośników danych lub/i urządzenia.
- Nie należy dotykać styków nośników danych palcami lub metalowymi przedmiotami. W razie zabrudzenia należy wytrzeć nośniki danych suchą i miękką ściereczką.

12.3 Ochrona danych osobowych i ważnych informacji

- Zalecamy regularne wykonywanie kopii zapasowych ważnych danych. Producent nie odpowiada za utratę żadnych informacji.
- Przed sprzedażą lub odstąpieniem urządzenia skasuj wszystkie dane i **przywróć laptopa do ustawień fabrycznych**. W ten sposób możesz zabezpieczyć się przed dostępem do osobistych informacji ze strony niepowołanych osób.
- Pobierając aplikacje, zapoznaj się z wyświetlanymi na ekranie informacjami. Szczególną ostrożność należy zachować w przypadku aplikacji, które uzyskują dostęp do wielu funkcji lub do znacznej ilości informacji osobistych.
- Regularnie kontroluj konta w kwestii nieautoryzowanego lub podejrzanego wykorzystywania. Jeżeli odkryte zostaną ślady niewłaściwego wykorzystania informacji osobistych, skontaktuj się z dostawcą usługi w celu skasowania lub zmiany danych konta.
- W przypadku zgubienia lub kradzieży urządzenia natychmiast zmień hasła do kont (systemowego, pocztowych, portali społecznościowych, etc.).
- Staraj się nie korzystać z aplikacji pochodzących z nieznanymi źródłami. Blokuj urządzenie za pomocą hasła, odcisku palca lub kodu PIN.
- Nie rozpowszechniaj materiałów chronionych prawem autorskim.
- Nie wolno rozprowadzać treści chronionych prawami autorskimi bez uzyskania zezwolenia posiadacza praw autorskich. Niezastosowanie się do tego zalecenia może być przyczyną naruszenia praw autorskich. Producent nie odpowiada za żadne skutki prawne nielegalnego rozpowszechniania przez użytkownika materiałów chronionych prawem autorskim.
- Korzystaj z programów antywirusowych, w których regularnie aktualizuj bazy sygnatur wirusów.

12.4 Uwagi na temat poprawnego używania akumulatora

- Jeśli poziom akumulatora jest niski, naładuj go, aby dalej używać urządzenia. Jeśli chcesz przedłużyć żywotność akumulatora, pozwalaj mu wyładować się poniżej 10% poziomu pojemności akumulatora, po czym naładuj go do pełna.
- Temperatura akumulatora ma wpływ na jego ładowanie. Zanim rozpocznie się proces ładowania, akumulator wraz z urządzeniem możesz ochłodzić lub podnieść jego temperaturę, aby była zbliżona do standardowej w warunkach pokojowych. Jeśli temperatura akumulatora przekracza 40°C, to nie może on być ładowany!

- Nie używaj uszkodzonego akumulatora!
- Żywotność akumulatora może być skrócona, jeśli jest on wystawiony na działanie bardzo niskiej lub bardzo wysokiej temperatury; powoduje to zakłócenia w działaniu urządzenia, nawet, jeśli akumulator został naładowany poprawnie.

13. Konserwacja urządzenia

Aby przedłużyć żywotność urządzenia przestrzegaj poniższych zaleceń.

- Przechowuj urządzenie oraz jego akcesoria z dala od zasięgu dzieci.
- Unikaj kontaktu urządzenia z cieczami, gdyż może to powodować uszkodzenia części elektronicznych urządzenia.
- Unikaj bardzo wysokich temperatur, gdyż mogą one powodować skrócenie żywotności elektronicznych komponentów urządzenia, stopić części z tworzywa sztucznego i zniszczyć akumulator.
- Nie próbuj rozmontowywać urządzenia. Nieprofesjonalna ingerencja w urządzenie może je poważnie uszkodzić lub zniszczyć.
- Do czyszczenia urządzenia używaj tylko suchej i miękkiej ściereczki.
- Używaj jedynie oryginalnych akcesoriów. Złamanie tej zasady może spowodować unieważnienie gwarancji.



Opakowania można poddać recyklingowi zgodnie z lokalnymi przepisami.



Symbol oznaczający teksturę płaską.

14. Bezpieczeństwo otoczenia

Wyłącz urządzenie w miejscach, gdzie zakazane jest jego używanie lub gdzie może powodować zakłócenia i niebezpieczeństwo. Używanie wszelkich urządzeń wykorzystujących fale radiowe powoduje zakłócenia w pracy urządzeń medycznych (np. rozruszników serca), jeśli nie są one prawidłowo zabezpieczone (w razie wątpliwości, skonsultuj się z lekarzem lub producentem urządzenia medycznego), jest zabronione. W miejscach użytkowania urządzeń należy przestrzegać przepisów krajowych i lokalnych.

Uwaga	Oświadczenie
Producent nie jest odpowiedzialny za konsekwencje sytuacji spowodowanych nieprawidłowym użytkowaniem urządzenia lub niezastosowaniem się do powyższych zaleceń.	Wersja oprogramowania może być ulepszona bez wcześniejszego powiadomienia.

15. Korzystanie z instrukcji

15.1 Zgody

Bez uprzedniej pisemnej zgody producenta żadna część niniejszej instrukcji obsługi nie może być powielana, rozpowszechniana, tłumaczona ani przekazywana w jakiegokolwiek formie czy przy użyciu jakichkolwiek środków elektronicznych bądź mechanicznych, w tym przez tworzenie fotokopii, rejestrowanie lub przechowywanie w jakiegokolwiek systemach przechowywania i udostępniania informacji.

15.2 Wygląd

Urządzenie oraz zrzuty ekranu zamieszczone w tej instrukcji obsługi mogą się różnić od występujących w rzeczywistym produkcie.

15.3 Znaki towarowe

- Windows 10 i Windows HELLO są zastrzeżonymi znakami towarowym Microsoft Corp.
- Intel®, Intel® Celeron® są zastrzeżonymi znakami towarowymi Intel Corporation.
- Wi-Fi® oraz logo Wi-Fi to zastrzeżone znaki towarowe stowarzyszenia Wi-Fi Alliance.
- Wszelkie inne znaki towarowe i prawa autorskie należą do odpowiednich właścicieli.

16. Prawidłowa utylizacja zużytego sprzętu



Urządzenie oznaczone jest symbolem przekreślonego kontenera na śmieci, zgodnie z Dyrektywą Europejską 2012/19/UE o zużytym sprzęcie elektrycznym i elektronicznym (Waste Electrical and Electronic Equipment - WEEE). Produktów oznaczonych tym symbolem po upływie okresu użytkowania nie należy utylizować lub wyrzucać wraz z innymi odpadami z gospodarstwa domowego. Użytkownik ma obowiązek pozbywać się zużytego sprzętu elektrycznego i elektronicznego, dostarczając go do wyznaczonego punktu, w którym poddawane są procesowi recyklingu. Gromadzenie tego typu odpadów w wydzielonych miejscach i właściwy proces ich odzyskiwania przyczyniają się do ochrony zasobów naturalnych. Prawidłowy recykling zużytego sprzętu elektrycznego i elektronicznego ma korzystny wpływ na zdrowie i otoczenie człowieka. Informacji o miejscu i sposobie bezpiecznego dla środowiska pozbycia się zużytego sprzętu elektrycznego i elektronicznego udzielają odpowiednie organy władz lokalnych, punkty zbiórki odpadów lub sprzedaży, gdzie kupiono sprzęt.

17. Prawidłowa utylizacja zużytych akumulatorów



Zgodnie z dyrektywą UE 2006/66/EC ze zmianami zawartymi w Dyrektywie 2013/56/UE o utylizacji akumulatora, produkt ten jest oznaczony symbolem przekreślonego kosza na śmieci. Symbol oznacza, że zastosowane w tym produkcie baterie lub akumulatory nie powinny być wyrzucane razem z normalnymi odpadami z gospodarstw domowych, lecz traktowane zgodnie z dyrektywą i miejscowymi przepisami. Nie wolno wyrzucać akumulatorów razem z niesortowanymi odpadami komunalnymi. Użytkownicy baterii i akumulatorów muszą korzystać z dostępnej sieci odbioru tych elementów, która umożliwia ich zwrot, recykling oraz utylizację. Na terenie UE zbiórka i recykling baterii i akumulatorów podlega osobnym procedurom. Aby dowiedzieć się więcej o istniejących w okolicy procedurach recyklingu baterii i akumulatorów, należy skontaktować się z urzędem miasta, instytucją ds. gospodarki odpadami lub wysypiskiem.

18. Deklaracja zgodności z dyrektywami UE



mPTech Sp. z o.o. niniejszym oświadcza, że laptop ZIN 14.1 jest zgodny z Dyrektywą 2014/53/UE. Pełny tekst deklaracji zgodności UE jest dostępny pod następującym adresem internetowym:

<http://www.techBite.eu/qr/zin-14-1>

USER MANUAL

ZIN 14.1

(laptop)



Lot number: 201809

We create for you.

Thank you for choosing techBite device. This product has been designed especially for you. We are doing everything to make its use pleasurable and comfortable.

We made sure that elegance, functionality and convenience of use were combined with an affordable price.

For the sake of your safety, please read this manual carefully.

Manufacturer
mPTech Ltd.
Nowogrodzka 31 street
00-511 Warsaw
Poland
Website: techBite.eu
Manufactured in China

User manual

The actual product, accompanying accessories and some of its features may differ from the presented in this manual images and descriptions. The newest version of the manual is available on the website:

<http://www.techBite.eu/qr/zin-14-1>
To open this page simply scan this QR Code.



1. Table of contents

- 1. Table of contents 24**
- 2. Safety 25**
- 3. The use of the manual 27**
- 4. Important information 27**
- 5. Technical Specification 27**
 - 5.1 Technical data 28**
 - 5.2 Package content 28**
- 6. Appearance of laptop 29**
 - 6.1 Screen and desktop 29**
 - 6.2 Left side 30**
 - 6.3 Right side 30**
 - 6.4 Bottom 30**
- 7. Before the first start 31**
- 8. Keyboard 31**
- 9. Basic support for Windows 10 32**
 - 9.1 Turning on the device 32**
 - 9.2 Start screen - desktop 32**
 - 9.3 Start menu 33**
 - 9.4 Taskbar 33**
 - 9.5 Notification area 34**
 - 9.6 Action Center 34**
 - 9.7 Turning the device off 34**

10. Mounting additional memory M.2 2280 or 2242 (B or B/M).....	35
10.1 Installation of module M.2 2242	36
10.2 Installation of module M.2 2280	37
11. Hello function and use of a fingerprint reader	37
11.1 Hello function	37
11.2 Fingerprint reader	38
12. Safety remarks.....	40
12.1 Troubleshooting.....	40
12.2 Support for portable memory and memory cards	40
12.3 Protection of personal data and important information	41
12.4 Correct battery use remarks.	41
13. Maintenance of the device	41
14. Surroundings security	42
15. The use of the manual.....	42
15.1 Consents	42
15.2 Appearance.....	42
15.3 Trademarks.....	42
16. Correct disposal of used equipment.....	43
17. Correct disposal of used battery	43
18. Declaration of conformity with European Union Directives	43

2. Safety

Read these guidelines carefully. Not following them may be dangerous or illegal.

–DO NOT RISK–

All wireless devices may cause interferences, which could affect the performance of other devices. Do not switch on the device when the use of mobile phones is prohibited or if it might cause interference or danger.

–PETROL STATIONS–

Always turn off the device while refuelling your car on petrol station. Do not use your device close to chemicals.

–RESTRICTED AREAS–

Switch OFF the device in an airplane since it may disturb the operation of other equipment located therein. The device may interfere with operation of the medical equipment in hospitals and health protection entities. Abide by any kinds of prohibitions, regulations and warnings conveyed by the medical staff.

–ROAD SAFETY–

Do not use this device while driving any kind of vehicle.

–QUALIFIED SERVICE–

Only qualified personnel or an authorized service center may install or repair this product. Repairing by an unauthorized or unqualified service may cause device damage and warranty loss.

–WI-FI (WLAN)–

In the European Union Member States, a WLAN network may be used indoors without any restrictions.

–PHYSICALLY OR MENTALLY DISABLED PEOPLE–

This device should not be operated by people (including children) with limited physical or mental abilities, as well as by people with no earlier experience in operation of electronic equipment. They may use the device only under supervision of people responsible for their safety. This device is not a toy. Cables and plastic parts of packaging may wrap around a child's neck and cause strangulation or other health problems. Keep the device and its accessories out of reach of children.

–BATTERY AND ACCESSORIES–

Avoid exposing the battery to very high/low temperatures (below 0°C/32°F and over 40°C/104°F). Extreme temperatures may influence capacity and battery life. Avoid contact with liquids and metal objects as it may cause partial or complete battery damage. The battery should be used according to its purpose. Do not destroy, impair or throw the battery into flames - it is dangerous and may cause fire. Worn-out or impaired battery should be placed in a dedicated container. A single battery charge should not last longer than 1 day. Installing an incorrect battery type can cause an explosion. Never open the battery. Please dispose of battery according to the instructions. Disconnect an unused charger from power grid. Disconnect an unused charger from power grid. In case of the charger wire damage, it should not be repaired but replaced with a new one. Use the original manufacturer's accessories only.



–HEARING–

To avoid hearing damage, do not use the device at high volume levels for a long period of time, do not put operating device directly to the ear.

3. The use of the manual

The device and screen shots contained in this user manual may differ from the actual product. Accessories attached to the Laptop may differ from the illustrations included in manual.

Options described in the manual are found in Microsoft Windows 10 system. Those descriptions may differ, depending on the version of the operating system and applications installed on the device.

You can find a comprehensive manual of Microsoft Windows 10 manuals and components at the address below:

<https://support.microsoft.com/en-us/products/windows?os=windows-10>
It can be reached by scanning the QR code presented above.



4. Important information

The majority of applications which can be installed on the device are Microsoft Store applications. Apps installed on the device may vary depending on country, region, and hardware specifications. The manufacturer is not liable for problems caused by third party software. The manufacturer is not responsible for anomalies that may occur when editing the registry settings and modifying the operating system software. Attempts to modify the operating system can cause malfunctions and problems with applications. It may cause a loss of warranty.

5. Technical Specification

Touchscreen 14.1" and 1366x768 px resolution

The modern display provides deep colors and a wide viewing angle, allowing you to appreciate movies, photos and games in incredible, real and juicy colors.

Wi-Fi

Laptop ZIN 14.1 is equipped with Wi-Fi r, providing data transmission at speeds compatible with 802.11 b/g/n, so you can wirelessly connect to the the omnipresent hot spots and home network. Receive and send data, programs, and files without restrictions to the network and other devices.

Slot for additional M.2 drive up to 512 GB and microSD card reader up to 128 GB

Laptop ZIN 14.1 does not have problems with storage memory capacity. Insert an additional M.2 2242 or 2280 drive (B-type connector) with up to 512GB capacity, or use removable microSD cards with up to 128GB capacity and don't worry where to store your music, movies, and photos.

5.1 Technical data

Display	14.1" TN, 1366x768 px
Processor	Intel® Celeron® N4000 Dual-Core@2.6GHz
Graphics	Intel® UHD Graphics 600
RAM memory	4 GB LP-DDR4
Data carrier capacity	Built-in 32GB eMMC drive Additional memory slot M.2 2242 or 2280 (B-type connector) up to 512 GB
The card reader	microSD (up to 128 GB)
Safety measures	Fingerprint reader
Operating system	Microsoft Windows 10 HOME BASIC 64Bit
Camcorder	0.3 Mpix z mikrofonem
Connectivity	Wi-Fi 802.11 b/g/n (2.4 GHz), Bluetooth 4.0
Audio	Built-in stereo speakers Minijack port 3.5 mm
Video output	miniHDMI
Connectors	2xUSB 3.0, minijack 3.5 mm, miniHDMI, microSD, power supply
Battery	5000 mAh 7.4V (built-in)
Power supply input parameters	100-240 V~, 0.5A, 50-60Hz,
Power supply output parameters	12V  2A
Dimensions	332.6 x 223.5 x 18 mm
Net weight	1283g

5.2 Package content

- Laptop ZIN 14.1
- AC Power Supply
- User manual
- Warranty card



If any of the above items is missing or damaged, please contact your dealer.



We advise to keep the container in case of any complaints. Keep the container out of reach of children.

6. Appearance of laptop

6.1 Screen and desktop

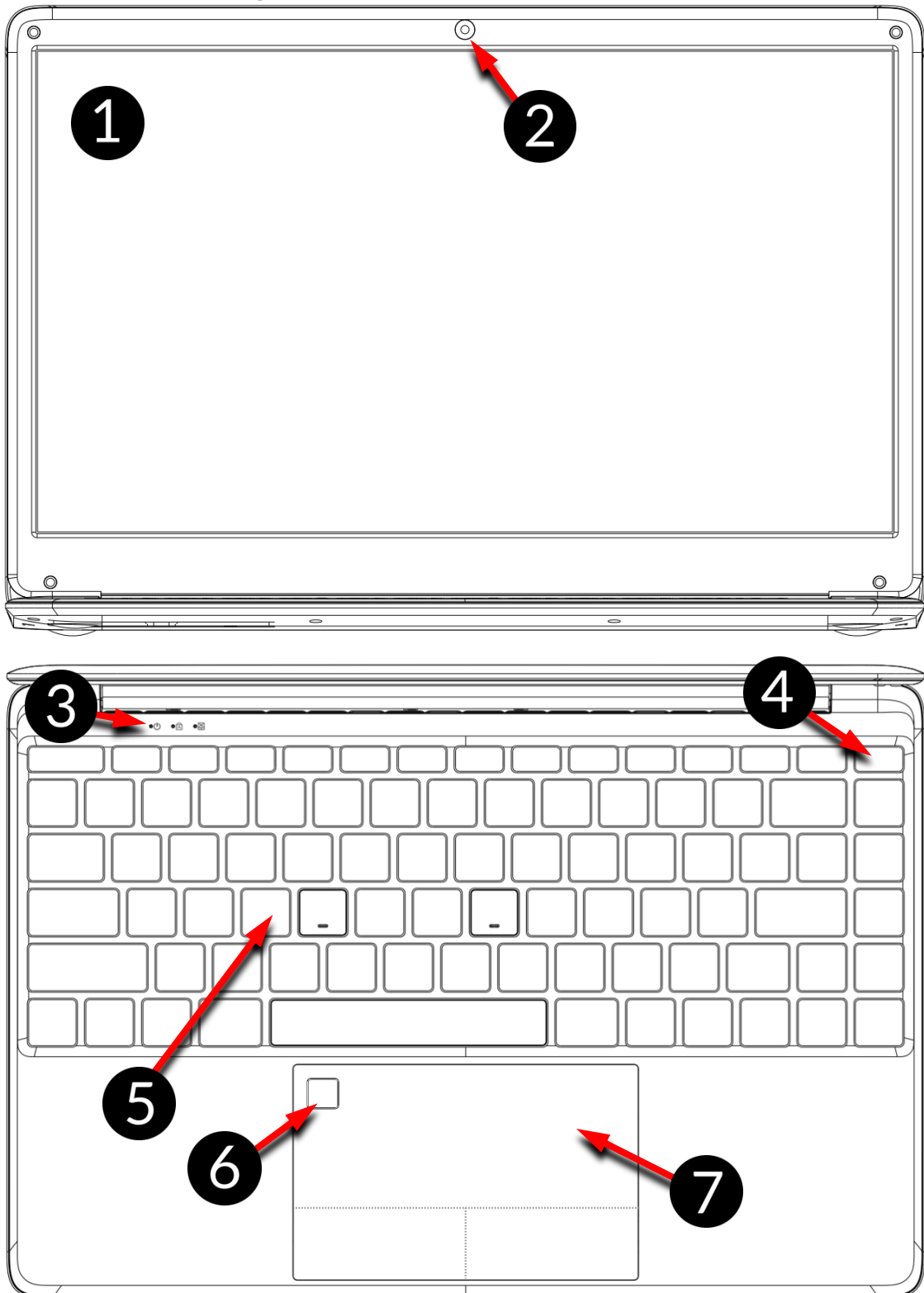

- 1. Screen
- 2. Camera
- 3. LED Status indicator
- 4. Power button

- 5. Keypad
- 6. Fingerprint reader
- 7. Touch panel with two buttons

6.2 Left side

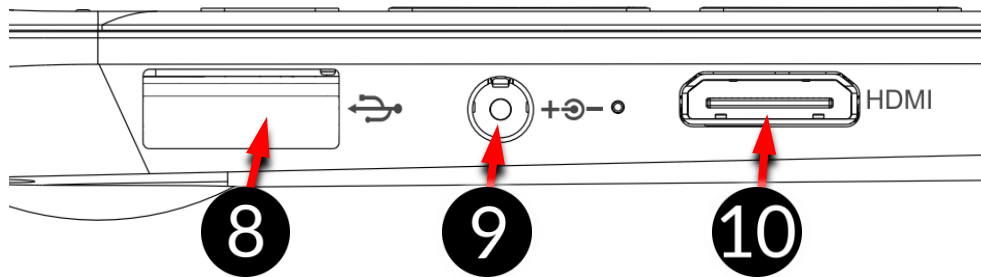

8. USB port 3.0

9. Power socket with LED charge indicator

10. MiniHDMI socket

6.3 Right side

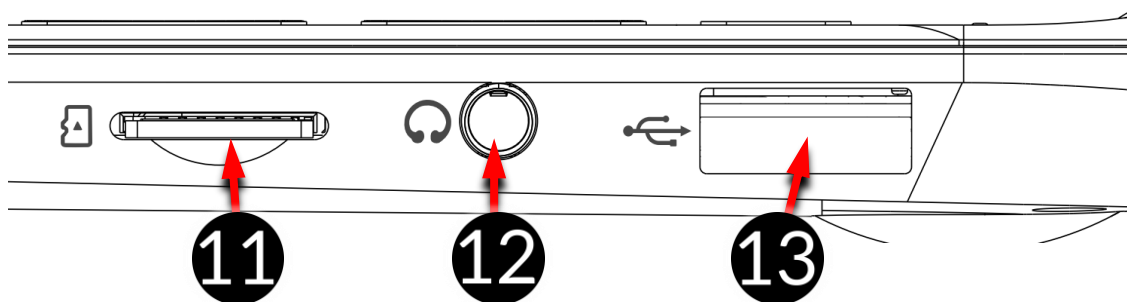

11. microSD card(s) slot

12. Audio socket

13. USB port 3.0

6.4 Bottom

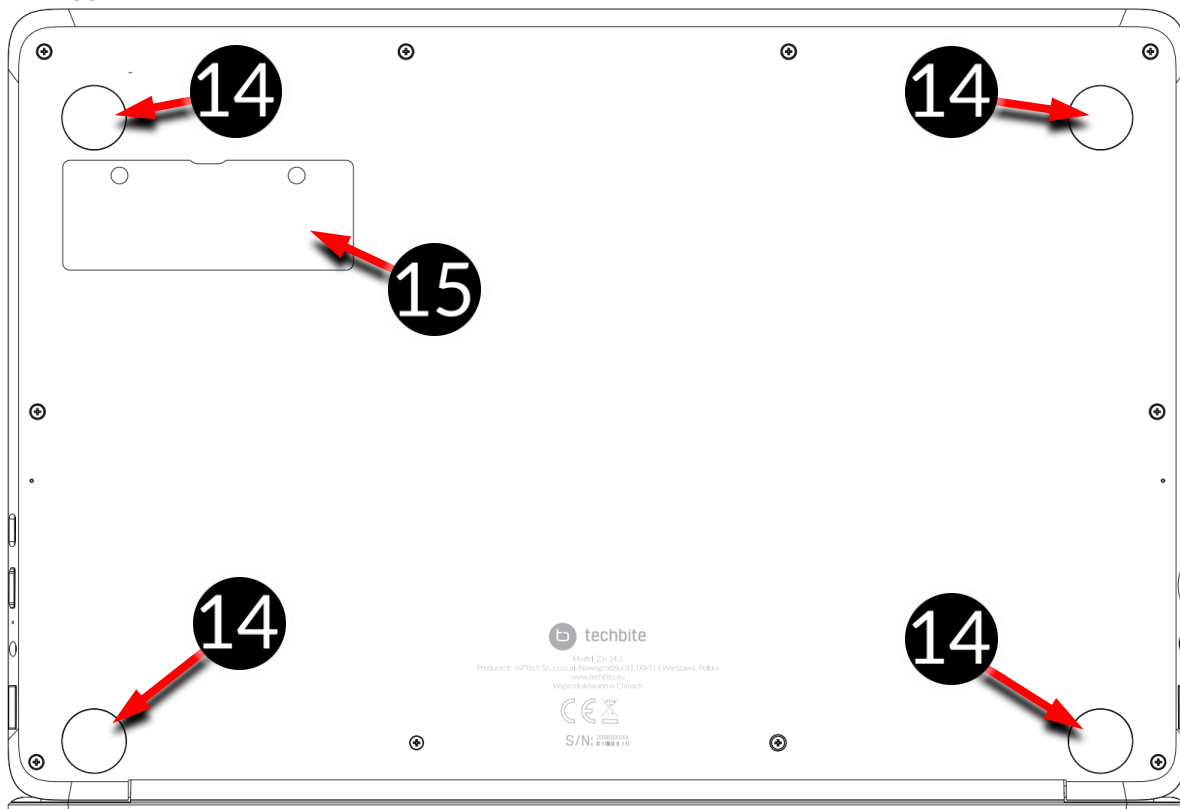

14. Rubber pad

15. Memory slot cover M.2 B 2242 or 2280

7. Before the first start

! Before turning the device on for the first time, charge the battery using the supplied power supply unit. Use only power supply recommended by the manufacturer. Using incompatible power supply can cause explosion of the battery or damage to your device. If in doubt contact the seller or manufacturer service. When the battery is near a complete discharge, the notification is displayed on a low battery charge. To continue use of the device charge the battery. If the battery is completely discharged the device cannot be switched on even when the loading process is ongoing. If so, the battery has to be charged for at least a few minutes.

To charge the battery, connect the plug on the power supply cable to the unit's power outlet (9).

! Do not use excessive force for it can cause damage to the AC adapter or the device. The damages resulting from improper handling are not covered by the warranty.

Plug the power supply into the wall socket.

! The device can heat up during charging. It is a regular occurrence and should not affect the stability or performance of the device.

! If the device does not charge properly or there are other problems with the battery, it should be delivered with the power supply to the manufacturer's service center.

8. Keyboard

The laptop keyboard has a standard QWERTY layout. In addition, there are directional buttons in the lower right corner. Text is entered using the keyboard. The keyboard has a backlight which can be adjusted by pressing the F5 key (no backlight, low backlight, strong backlight).



With some key combinations with the **Fn** key it is possible to use the functions assigned to F1-F12 keys and deactivate/activate the touch panel.

The keyboard language versions for local markets may differ.

9. Basic support for Windows 10

Your device has Microsoft Windows 10 installed.

! *To work with Microsoft Windows 10, you must have or create a Microsoft account and log-in when you first boot up your operating system.*

9.1 Turning on the device

To turn on the device, shortly press the switch/key located in the upper right corner of the keyboard - .

9.2 Start screen - desktop

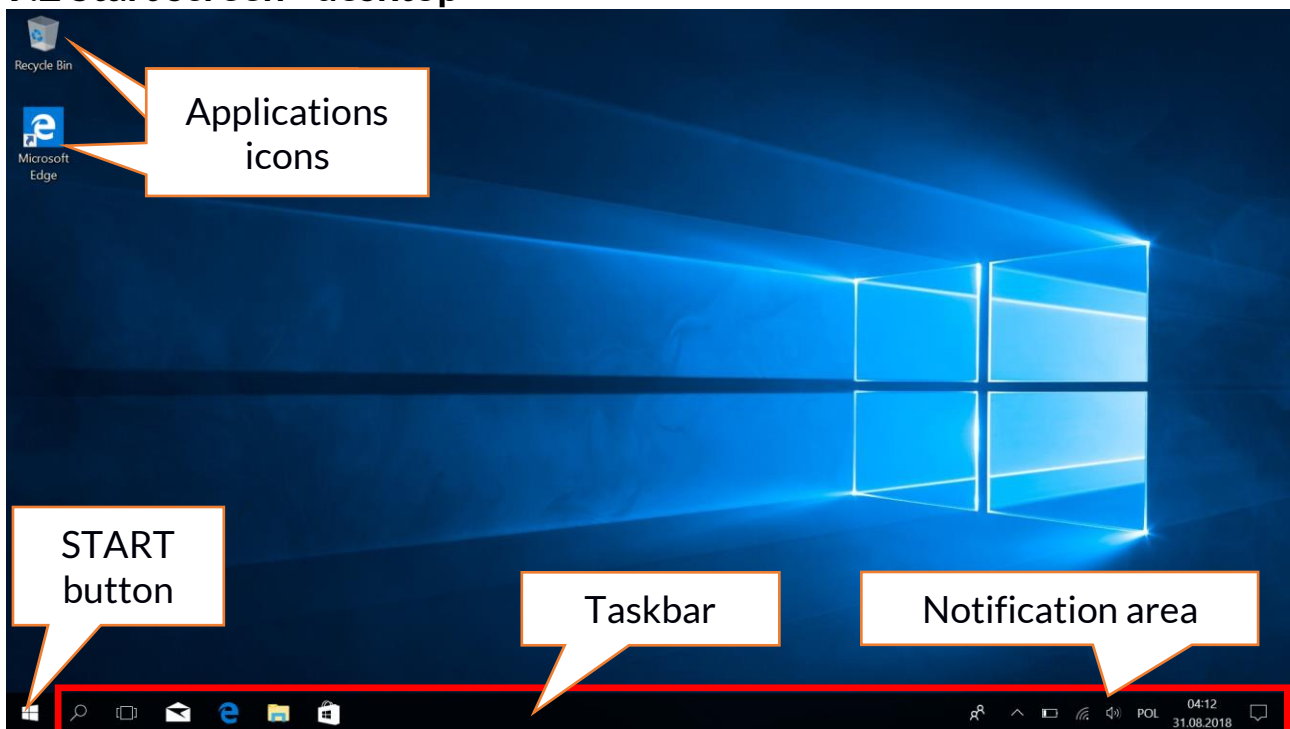

The start screen contains the application icons, the START button (the lower left corner of the screen) and the taskbar (the bottom right of the screen, next to START button).

You can place application icons, shortcuts to applications or documents, links to websites, widgets, etc. on your screen.

You can also place shortcuts to applications and web pages in the taskbar, but also icons that symbolize open and active applications.

START button activates the start menu.

9.3 Start menu

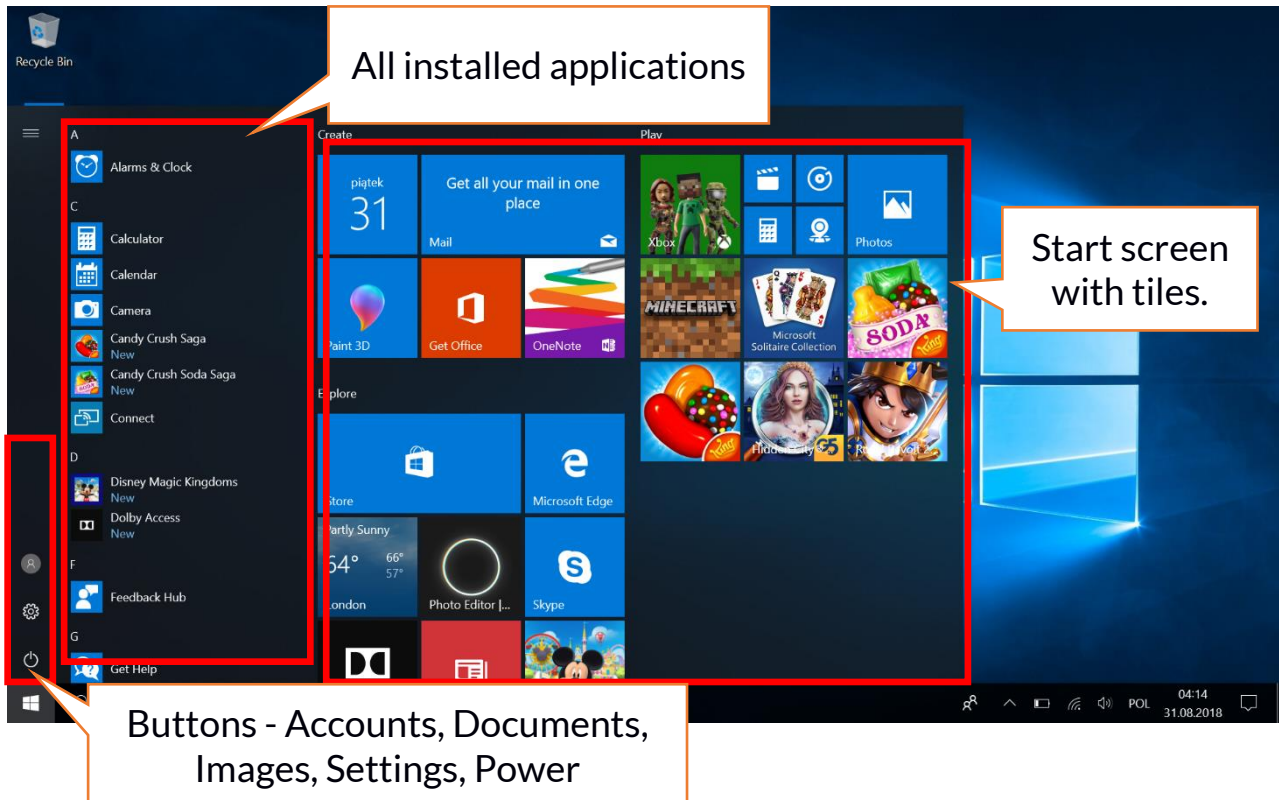

The start menu allows you to run the applications (programs) installed on your computer. This version of the system combines the advantages of a menu known from Windows 7 and above with a modern tiled menu known from Windows 8 and 8.1. On the left there are buttons that transfer you to the menu managing user accounts, documents, images, system settings and power (here you can switch your computer into standby, turn it off or restart it). In the middle a list of all the programs installed on your computer has been selected. It can be scrolled up and down, giving you access to all your applications. At the top of this field are the most recently installed and frequently used programs. There are also applications for installation suggested by the Microsoft Store. Below you will find a list of alphabetically sorted programs. On the right there is a start-up screen with tiles. This is an alternative way to run the installed applications.

9.4 Taskbar

The taskbar is located at the bottom of the start screen - desktop. There is a START button on the left. Another icon is a magnifying glass, which allows you to quickly find applications installed on your system - if you know the name of the application. The next icon opens a chronological view of your computer activities. Then there are the application icons, which you can insert and delete yourself. They allow you to launch applications quickly. Here, too, the icons for running programs appear temporarily and disappear when you close them. This makes it easier to find out which programs are active. There is a notification area on the right side of the taskbar.

9.5 Notification area

The notification area is where the icons for applications working in the background are located. The first icon shows Contacts, the next icon shows hidden icons of applications that are running less frequently in the background. Next, there is the power icon (it shows the battery level and whether the charging is running when the power supply is connected). The next icon allows you to view and control Wi-Fi, followed by the next icon for media volume. Then the time and date are shown. At the end of the screen you can see the icon of the Action Center.

9.6 Action Center

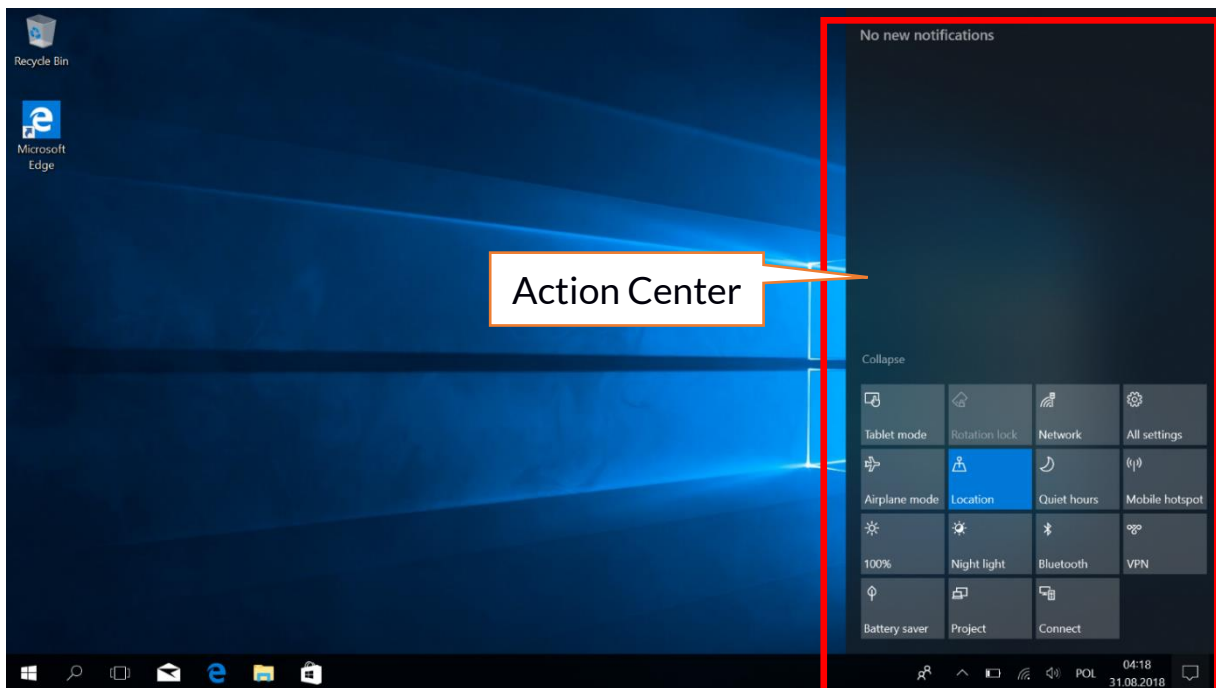

The action center allows you to view the messages that the system sends out in relation to the system's activities and presents descriptions of problems that occur. Below you will find tiles that allow you to quickly run some of the functions of your computer or to access useful menus.

9.7 Turning the device off

To turn your laptop into the sleep mode, turn it off or restart, select the start menu and then select the power icon. A menu will appear to select one of the desired actions. If you select **Sleep mode**, the drive will stop operating and the device screen will fade, saving power without turning off the computer. It is faster to return from sleep mode than to switch on the laptop again. Selecting the **Switch off** option will turn off your laptop completely.

Selecting **Restart** will switch the laptop off and on again automatically.

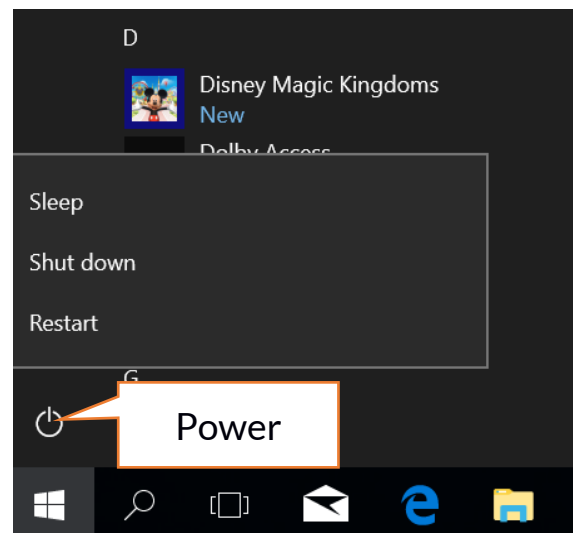

10. Mounting additional memory M.2 2280 or 2242 (B or B/M)

The memory of the device can be extended by installing the M.2 2280 or 2242 module in a socket on the underside underneath a screw-on cover with a B or B/M connector.

⚠ *The B/M format is versatile and can be used in both B and M sockets. The M-format cannot be used in this device. Formats differ in the position of the indentation and the number of connections.*

When buying a memory expansion module, ask your retailer to check if it fits into your device's slot and if it works properly.

⚠ *Do not insert the memory module by force, as you may damage the memory module and the slot, which may lead to the loss of warranty for the device.*

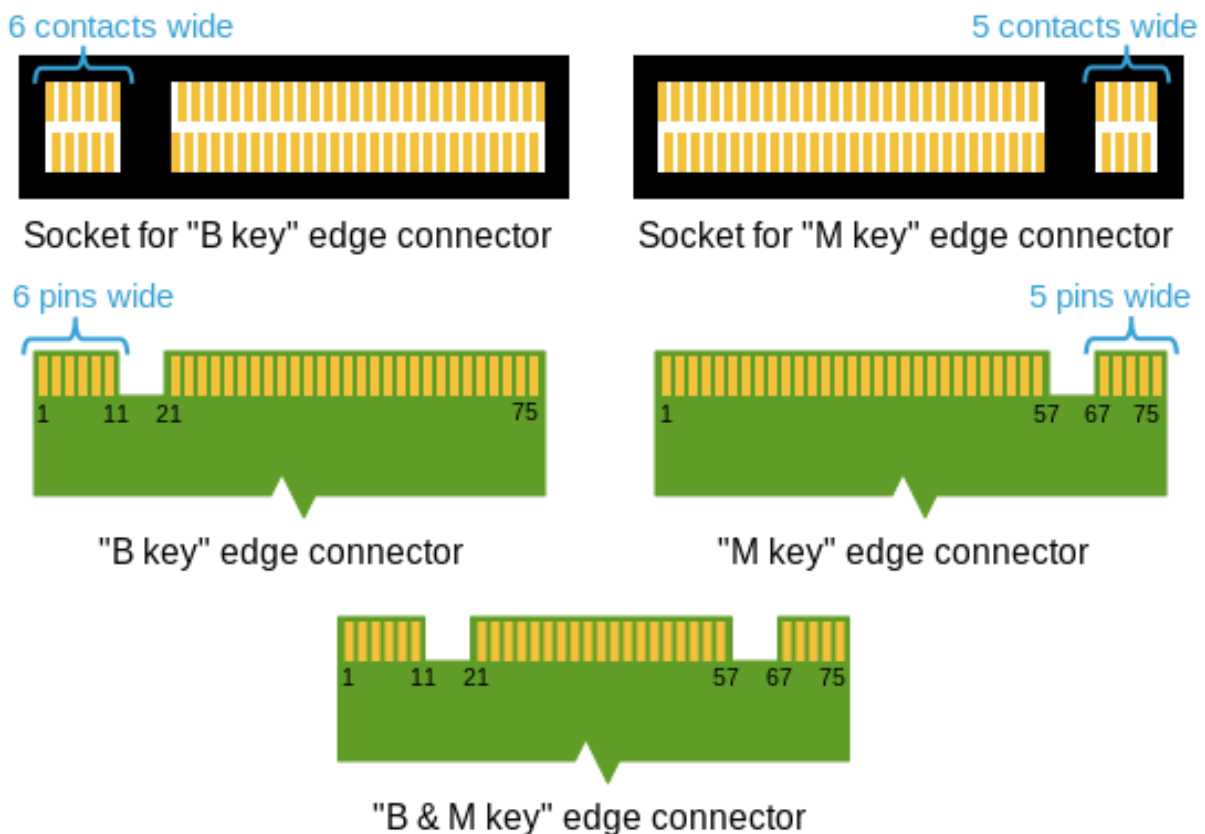

Differences between sockets and connectors B and M. Source: Wikipedia.org

To mount the memory in the device, turn off your computer, and if it is connected to the power supply, disconnect it, close the cover, and place the device on it. This is best done on a soft, stable and flat surface (e.g. a dry towel on a table top or desk) so that the housing is not scratched.

Locate the memory cover. It has two screws.

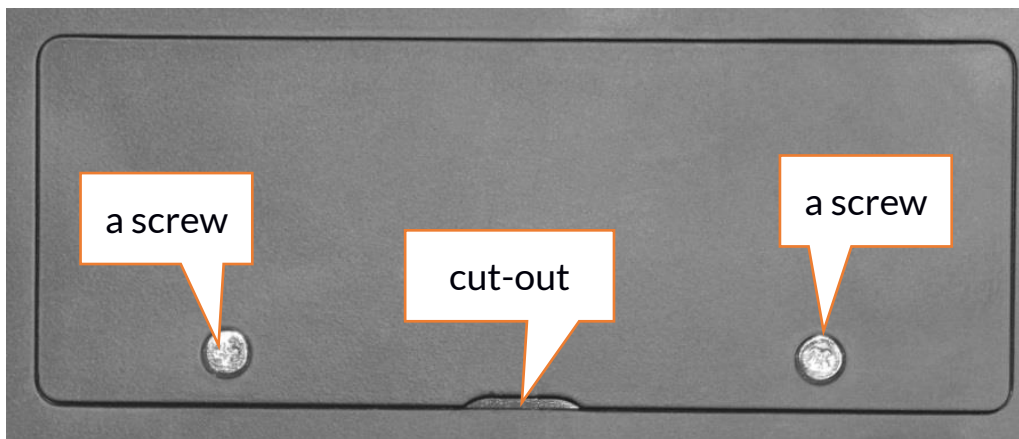

Unscrew both screws with a small crosshead screwdriver. Gently raise the cover at the cut-out location and lift it off.

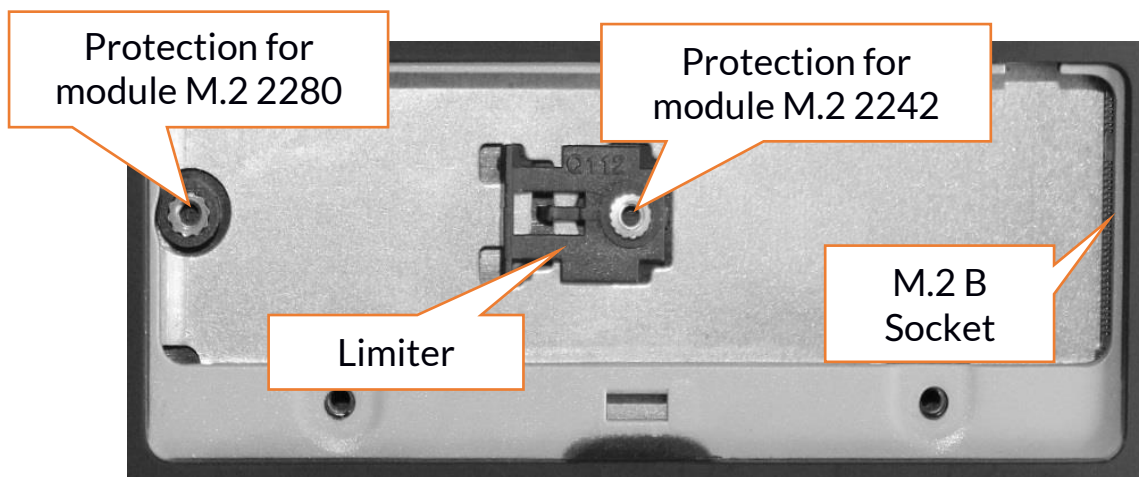

10.1 Installation of module M.2 2242

Loosen the protective screw of the limiter. Slide the M.2 2242 into the connector gently so that the cut-out in the module fits into the socket. Secure the module by gently screwing it to the housing. Replace the compartment cover and tighten the screws that secure it.

With the help of the tool located in:

Control panel \ All elements of the control panel \ Administrative tools \ Computer management \ Disk management

You can create and delete partitions on the new disc. Once you have set up your operating system partition, find the new disc and format it according to your preferences.

⚠ We strongly advise against any manipulation of the parameters of " Disc 0 ", which is a system disc, as any problems caused by interference in its structure may result in voiding the warranty.

10.2 Installation of module M.2 2280

Unscrew the retaining screw on the stop and remove it. Slide the M.2 2280 gently into the connector until the cut-out in the module fits into the socket. Secure the module by gently screwing it to the housing. Replace the compartment cover and tighten the screws that secure it.

With the help of the tool located in:

Control panel \ All elements of the control panel \ Administrative tools \ Computer management \ Disk management

You can create and delete partitions on the new disc. Once you have set up your operating system partition, find the new disc and format it according to your preferences.

 *We strongly advise against any manipulation of the parameters of " Disc 0 ", which is a system disc, as any problems caused by interference in its structure may result in voiding the warranty.*

11. Hello function and use of a fingerprint reader

11.1 Hello function

When Windows Hello is enabled, the user can log in using fingerprint recognition. This allows for faster and safer logging in to the operating system, as well as to selected applications or websites. To enable and configure this function, run the following: **Start > Settings > Accounts > Sign-in options.**

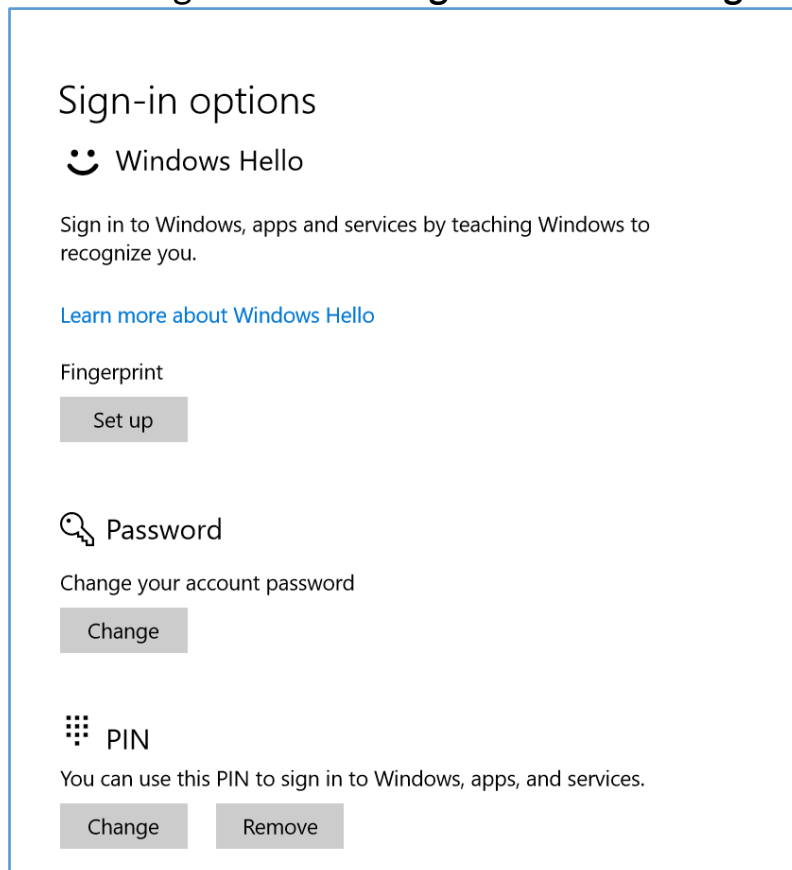

 *In order to use other login options you need to set a password to your account.*

11.2 Fingerprint reader

The device is equipped with a fingerprint reader located in the upper left corner of the touch panel. It can be used to protect your operating system from unauthorized access in the same way as a password, PIN code or other form of security.

To enable and configure this function, run the following: **Start > Settings > Accounts > Login options.**

A screen such as the one shown on the previous page will appear.

Select option **Fingerprints**. The screen as shown below will appear.

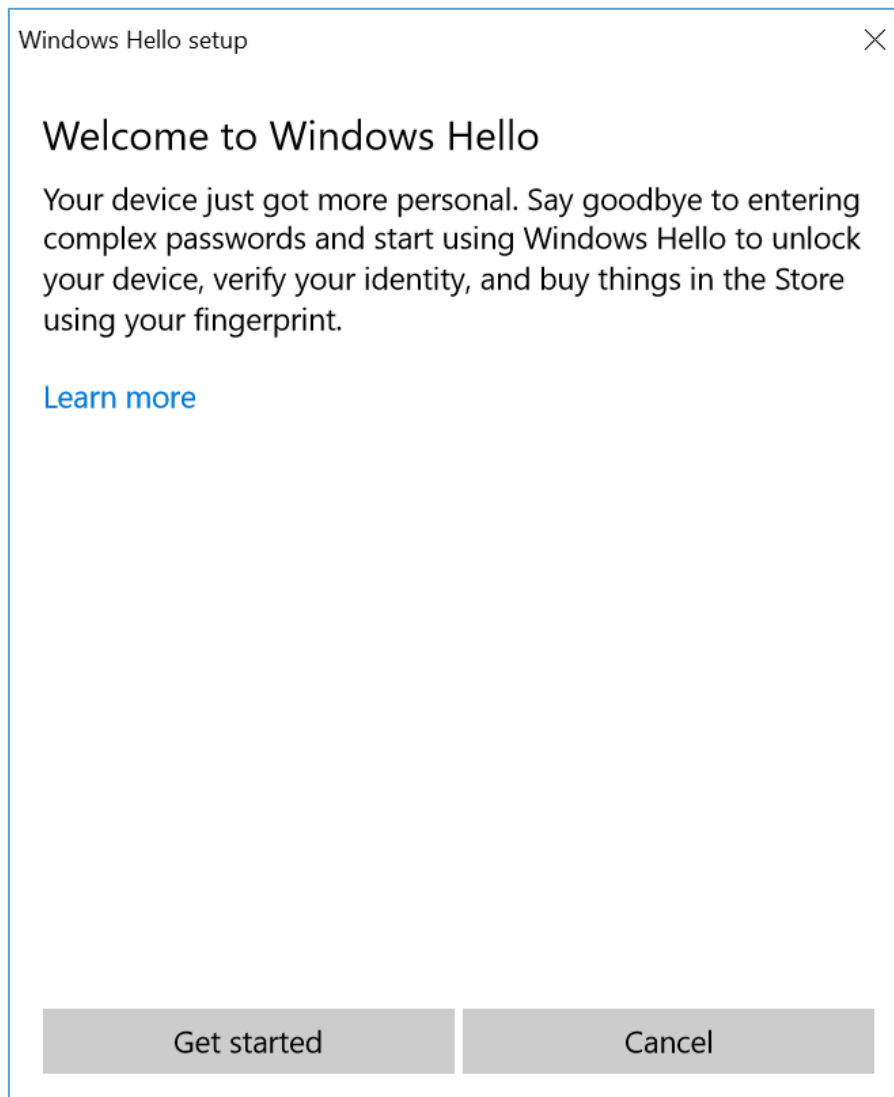

Select **Start**.

The screen as shown below will appear.

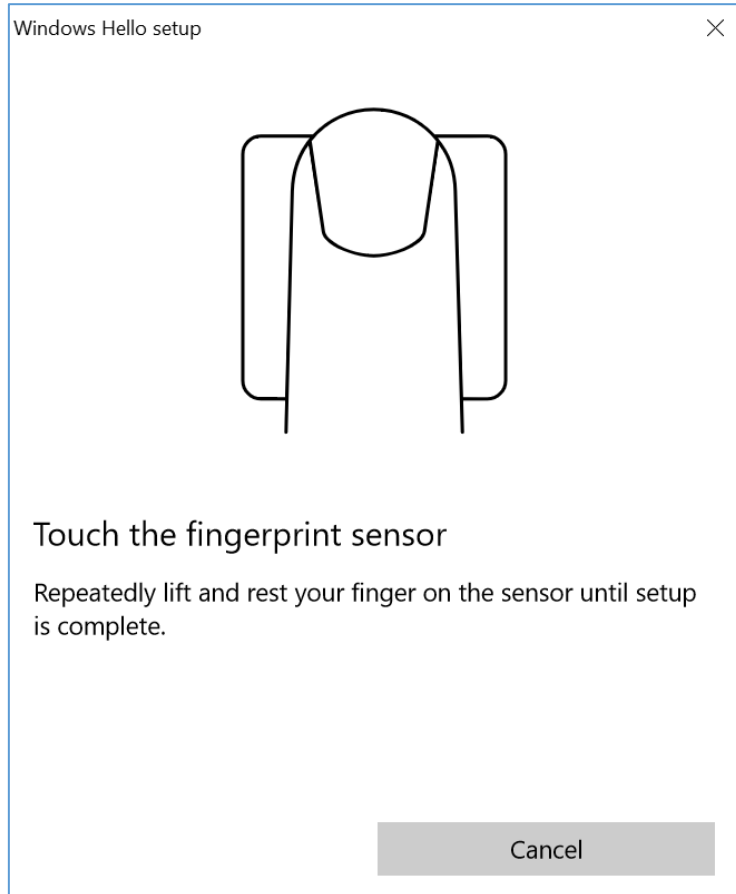

Touch the reader with your finger which you will use to unlock the operating system. The screen as shown below will appear.

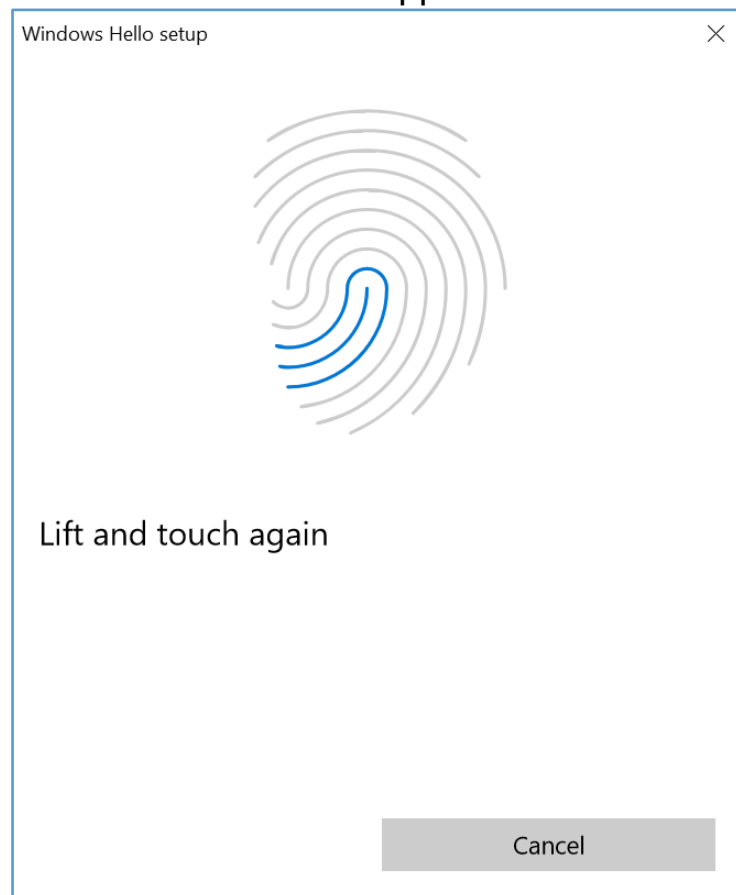

Follow the instructions and suggestions in the wizard. Move your finger slightly within the sensor, rotate it sideways so that the sensor collects as much data as possible. You can also add other fingerprints. You can also delete stored fingerprints to refresh them in the system database.

12. Safety remarks

12.1 Troubleshooting

If you have any problems with the device, please read the following advice and follow the instructions below.

- **MicroSD Memory Card** - Make sure that the microSD memory card is installed correctly in the correct microSD slot for the microSD cards. If it does not help use another memory card of appropriate class and capacity.
- **USB socket** - Check the cable by connecting another device. If it doesn't help, use another cable.
- **Internet / Wi-Fi** - Check if the aeroplane mode is not on because it disables using any wireless network functions. Check network range. Check if the function is activated in the device and the parameters set correctly. Check the login password to the Wi-Fi network.
- **Bluetooth** - check whether the connection is active and Bluetooth visibility options are enabled. Make sure that both devices are in Bluetooth connection range and there are no obstacles between them (interesting fact - some LCDs absorb magnetic waves). Make sure that the devices have a sufficient amount of memory to exchange files. Check if both devices work in aeroplane mode (Aeroplane mode blocks Bluetooth).
- **Sounds** - make sure that the sound in the laptop is not muted. Check other laptop sound settings. Make sure that the headset, speaker, or microphone cable plug is not plugged into the 3.5 mm mini-jack socket. Some minijack tips are different from others, and this may also cause a sound problem - try a different cable or use an adapter.
- **Although the battery is being charged, its level of charge is constantly dropping** - turn off all options such as Wi-Fi, Bluetooth, Location, and then reduce the brightness of the screen, then turn on the aircraft mode in the device and stop working intensively or limit it for the duration of charging. Those easy steps will accelerate the charging process. It is recommended to charge the device with the charger supplied by the manufacturer.

If the problem persists, contact your dealer.

12.2 Support for portable memory and memory cards

- Do not remove portable memories or memory cards when the information is being transferred to or used by the device. This may cause data loss or damage to the portable memory and/or the device.
- Do not touch the pins with your fingers or metal objects. In case of any dirt, wipe the portable memory with a soft dry cloth.

12.3 Protection of personal data and important information

- We recommend regular backups of important data. The manufacturer is not liable for any loss of information.
- Before selling or donating the device, delete all data and restore the laptop to its **factory settings**. This way you can protect yourself from accessing your personal information by unauthorized people.
- Downloading applications, refer to the on-screen information. Particular caution should be exercised in the case of applications that have access to many functions or to a significant amount of personal information.
- Regularly check your account in terms of unauthorized or suspicious use. If traces of misuse of personal information are discovered, contact your service provider to delete or change your account information.
- In the case of loss or theft of the device immediately change the passwords for the accounts (system, email, social networking, etc.).
- Try not to use applications coming from unknown sources. Lock the device using the password, fingerprint or PIN code.
- Do not distribute copyright-protected material.
- Do not distribute copyrighted content without permission of the copyright holder. Failure to do so may result in copyright infringement. The manufacturer is not liable for any legal consequences of illegal use by the user of copyrighted material.
- Use anti-virus software, which regularly update the virus signature database.

12.4 Correct battery use remarks.

- If the battery level is low, recharge it to continue the use of the phone. If you wish to prolong the battery lifespan, discharge the battery beneath 10% of the battery capacity and charge it back to 100%.
- The temperature of the battery has an impact on its charging cycle. Prior to the charging process, cool the battery and the device or raise its temperature so that it is similar to the room temperature. If the battery temperature exceeds 40°C the battery must not be charged!
- Do not use a damaged battery!
- The battery life span can be shortened, if it has been exposed to very low or very high temperatures - this causes interference to the device, even when the battery has been properly charged.

13. Maintenance of the device

To prolong the lifespan of the device act according to these instructions.

- Keep the device and its accessories out of reach of children.
- Avoid contact with liquids; it can cause damage to electronic components of the device.
- Avoid very high temperatures for it can shorten the life of device electronic components, melt the plastic parts and destroy the battery.

- Do not try to disassemble the device. Tampering with the device in an unprofessional manner may cause serious damage to the phone or destroy it completely.
- For cleaning use only a dry, soft cloth.
- Use the original accessories only. Violation of this rule may result in an invalidation of the warranty.



The packaging of the device can be recycled in accordance with local regulations.



Symbol for cardboard.

14. Surroundings security

Turn off the device in areas where its use is forbidden or when it may cause interference or danger. The use of any devices that radio waves causes interference with medical devices (i.e. cardiac pacemaker), if they are not properly secured (if in doubt, consult your doctor or medical device manufacturer). Please observe the national and local regulations at the place of use.

Attention	Statement
The manufacturer is not responsible for any consequences caused by improper usage of the device and not obeying the above instructions.	The software version can be upgraded without earlier notice.

15. The use of the manual

15.1 Consents

Without prior written consent of the manufacturer, no part of this manual may be photocopied, reproduced, translated or transmitted in any form or by any means, electronic or mechanical, including photocopying, recording or storing in any systems of storing and sharing information.

15.2 Appearance

The device and screen shots contained in this user manual may differ from the actual product.

15.3 Trademarks

- Windows 10 i Windows HELLO are registered trademarks of Microsoft Corp.

- Intel® and Intel® Celeron® are registered trademarks of Intel Corporation.
- Wi-Fi® Wi-Fi logo are a registered trademarks Wi-Fi Alliance association.
- All other trademarks and copyrights belong to their respective owners.

16. Correct disposal of used equipment



The device is marked with a crossed-out garbage bin, in accordance with the European Directive 2012/19/EU on used electrical and electronic Equipment (Waste Electrical and Electronic equipment - WEEE). Products marked with this symbol should not be disposed of or dumped with other household waste after a period of use. The user is obliged to dispose of waste electrical and electronic equipment by delivering it to a designated recycling facility. Collecting this type of waste in designated locations, and the actual process of their recovery contribute to the protection of natural resources. Proper disposal of used electrical and electronic equipment is beneficial to human health and environment. Information on where and how to dispose of waste electrical and electronic equipment in an environmentally sound manner shall be provided by the relevant local authorities, collection or sales points where the equipment was purchased.

17. Correct disposal of used battery



According to the EU directive 2006/66/EC with changes contained in EU directive 2013/56/UE on the disposal of batteries, this product is marked with crossed-out garbage bin symbol. The symbol indicates that the batteries used in this product should not be disposed with regular household waste, but treated according to the legal directives and local regulations. It is not allowed to dispose of batteries and accumulators with unsorted municipal waste. Users of batteries and accumulators must use the available collection points of these items, which allows them to return, recycle and disposal. Within the EU, the collection and recycling of batteries and accumulators is a subject to separate procedures. To learn more about existing procedures of recycling of batteries and accumulators please contact your local office or an institution for waste disposal or landfill.

18. Declaration of conformity with European Union Directives



mPTech Ltd. hereby declares that laptop ZIN 14.1 is compliant with Directive 2014/53/EU. The full text of the EU Declaration of Conformity is available at the following Internet address:

<http://www.techBite.eu/qr/zin-14-1>

UŽIVATELSKÁ PŘÍRUČKA

ZIN 14.1

(Notebook)



Verze: 201809

Děkujeme, že jste zvolili právě zařízení techBite. Tento produkt byl navržen speciálně pro Vás. Děláme vše pro to, aby bylo jeho používání příjemné a pohodlné.

Ujistili jsme se, aby byla elegance, pohodlí při používání a funkčnost spojena s dostupnou cenou. V zájmu vaší bezpečnosti pečlivě přečtěte tuto příručku.

Distributor:

C.P.A. CZECH s.r.o.
U Panasonicu 376
530 06 Pardubice
Česká republika

Webové stránky: techBite.eu

Vyrobeno v Číně

Uživatelský manuál

Skutečný produkt, jeho příslušenství a některé funkce se mohou lišit od obrázků a popisů uvedených v tomto manuálu. Nejnovější verze manuálu je ke stažení na webové stránce:

<http://www.techBite.eu/qr/zin-14-1>

Chcete-li stránku otevřít, stačí naskenovat QR kód.



1. Obsah

1. Obsah	45
2. Bezpečnost	46
3. Použití příručky	48
4. Důležité informace	48
5. Technické specifikace	48
5.1 Technické parametry	49
5.2 Obsah balení	49
6. Popis notebooku	50
6.1 Displej a pracovní plocha.....	50
6.2 Levá strana	51
6.3 Pravá strana	51
6.4 Spodní strana	51
7. První kroky	52
8. Klávesnice	52
9. Základní podpora pro systém Windows 10	53
9.1 Zapnutí zařízení	53
9.2 Startovací obrazovka - plocha	53
9.3 Start menu	54
9.4 Hlavní panel	54
9.5 Oznamovací oblast	55

9.6 Centrum akcí.....	55
9.7 Vypnutí zařízení	55
10. Montáž přídatné paměti M.2 2280 nebo 2242 (B nebo B / M) ..	56
10.1 Instalace modulu M.2 2242	57
10.2 Instalace modulu M.2 2280	58
11. Funkce Hello a použití čtečky otisků prstů	58
11.1 Funkce Hello.....	58
11.2 Čtečka otisků prstů	59
12. Bezpečnostní poznámky.....	61
12.1 Řešení problémů.....	61
12.2 Podpora přenosné paměti a paměťových karet.....	61
12.3 Ochrana osobních údajů a důležitých informací	62
12.4 Správné užívání baterie	62
13. Údržba zařízení	62
14. Bezpečí	63
15. Použití příručky.....	63
15.1 Souhlas k distribuci	63
15.2 Podoba návodu.....	63
15.3 Ochranné známky.....	63
16. Správná likvidace použitého zařízení.....	64
17. Správná likvidace použité baterie	64
18. Prohlášení o shodě se směrnicemi Evropské unie.....	64

2. Bezpečnost

Přečtěte si pozorně tyto pokyny. Nedodržení těchto pokynů může být nebezpečné nebo nezákonné.

–NERISKUJ–

Všechny bezdrátové přístroje v blízkosti zařízení mohou rušit jeho signál, který může vest ke snížení jejich výkonu. Nezapínejte zařízení pokud je užívání mobilních telefonů zakázáno nebo by mohlo dojít k rušení signálu nebo k nebezpečí ohrožení zdraví.

–BENZÍNOVÉ STANICE–

Pokaždé vypínejte toto zařízení, pokud doplňujete pohonné hmoty. Nepoužívejte přístroj v blízkosti chemikálií.

–WI-FI (WLAN)–

Ve státech evropské Unie, WLAN smí být použit ve venkovních prostorách.

–BEZPEČNOST NA CESTĚ–

Nepoužívejte toto zařízení při řízení jakéhokoliv druhu vozidla.

–OBLASTI S OMEZENÝM PŘÍSTUPEM–

Vypínejte přístroj v letadle, mohlo by dojít k omezení výkonu ostatních zařízení na jeho palubě. Přístroj může rušit provoz lékařského zařízení v nemocnicích a zdravotnických zařízeních. Dodržujte veškeré druhy zákazů, nařízení a varování předávané zdravotnickým personálem.

–KVALIFIKOVANÝ SERVIS–

Pouze kvalifikované osoby nebo autorizovaný servis smí instalovat nebo opravovat tento produkt. Jakékoliv jiné zásahy do zařízení mohou vést k jeho poškození nebo ztrátě záruky.

–FYZICKY A MENTÁLNĚ POSTIŽENÍ LIDÉ–

Přístroj by neměl být používán osobami (včetně dětí) s fyzickým nebo mentálním omezením, stejně jako osobami bez předchozích zkušeností s provozem elektronických zařízení. Takovéto osoby mohou používat přístroj pouze pod dohledem osoby odpovědné za jejich bezpečnost.

–BATERIE A PŘÍSLUŠENSTVÍ–

Nevystavujte baterii velmi nízkým ani velmi vysokým teplotám (pod 0°C nebo nad 40°C). Extrémní teploty mohou ovlivnit kapacitu a životnost baterie. Vyhněte se kontaktu akumulátoru s tekutinami a kovovými předměty. Takový kontakt může vést k částečnému nebo úplnému poškození baterie. Používejte pouze akumulátor v souladu se zamýšleným použitím. Neničte, nepoškozujte a neházejte baterii do ohně - to může být nebezpečné a vést k explozi. Použitá nebo poškozená baterie by měla být uložena ve speciálním kontejneru. Přetížení baterie může vést k jejímu poškození. Proto by baterie neměla být nabíjena nepřetržitě po dobu delší než 1 den. Je-li použit nesprávný typ baterie, může dojít k výbuchu. Neotvírejte baterii. Baterie by měla být zlikvidována v souladu s pokyny. Nepoužívaný adaptér by měl být odpojen ze zásuvky. Kdykoliv je kabel adaptéru poškozen, neměl by být opraven, použijte nový adaptér. Používejte pouze originální příslušenství doporučené výrobcem.



–POŠKOZENÍ SLUCHU–

Aby nedošlo k poškození sluchu, nepoužívejte přístroj s vysokou úrovní hlasitosti po delší dobu a nedávejte ho přímo k uchu.

3. Použití příručky

Snímky zařízení a obrazovky v této uživatelské příručce se mohou lišit od skutečného produktu. Příslušenství dodávané v balení může vypadat jinak, než ukazují ilustrace v příručce. Možnosti popsané v této příručce naleznete v systému Microsoft Windows 10. Tyto popisy se mohou lišit v závislosti na verzi operačního systému a aplikacích nainstalovaných v zařízení. Podrobnou uživatelskou příručku k obsluze operačního systému Microsoft Windows 10 naleznete na adrese níže:

<https://support.microsoft.com/cs-cz/products/windows?os=windows-10>

Příručku lze zobrazit načtením QR kódu.



4. Důležité informace

Většina aplikací, které lze do zařízení nainstalovat, jsou aplikace z Microsoft Store. Nainstalované aplikace se mohou lišit v závislosti na zemi, regionu, nebo hardwarových specifikacích. Výrobce nezodpovídá za problémy způsobené softwarem třetí strany. Výrobce nezodpovídá za anomálie, ke kterým může dojít při úpravách nastavení registru a úpravách softwaru operačního systému. Pokusy o úpravu operačního systému mohou způsobit poruchy a problémy s aplikacemi a mohou vést ke ztrátě záruky.

5. Technické specifikace

Dotykový displej 14.1" s 1366x768 px rozlišení

Moderní displej poskytuje barevnou hloubku a široký pozorovací úhel, díky kterému oceníte filmy, fotografie a hry v neuvěřitelných a skutečných barvách.

Wi-Fi

Notebook ZIN 14.6 je vybaven technologií Wi-Fi®, která poskytuje přenos dat rychlostí kompatibilní s 802.11 b/g/n, takže se můžete bezdrátově připojit k všudypřítomným hotspotům a domácím sítím. Příjem a odesílání dat, programů a souborů bez omezení sítě a dalších zařízení.

Slot pro přídavnou paměť M.2 až 512 GB a čtečku karet microSD až 128 GB

Laptop ZIN 14.1 nemá problémy s kapacitou paměti. Vložte paměť M.2 2242 nebo 2280 (konektor typu B) s kapacitou až 512 GB nebo použijte vyměnitelné karty microSD s kapacitou až 128 GB a nemusíte se obávat, kam ukládat hudbu, filmy a fotografie.

5.1 Technické parametry

Displej	14.1" TN, 1366x768 px
Procesor	Intel® Celeron® N4000 Dual-Core@2.6GHz
Grafická karta	Intel® UHD Graphics 600
RAM paměť	4 GB LP-DDR4
Kapacita úložiště	Vestavěný 32GB eMMC drive Dodatečný paměťový slot M.2 2242 nebo 2280 (B-typ konektor) až 512 GB
Čtečka pam. karet	microSD (až 128 GB)
Bezpečnostní opatření	Čtečka otisků prstů
Operační systém	Microsoft Windows 10 HOME BASIC 64Bit
Webkamera	0.3 Mpix z mikrofonom
Konektivita	Wi-Fi 802.11 b/g/n (2.4 GHz), Bluetooth 4.0
Audio	Stereo reproduktory 3.5 mm jack konektor
Video výstup	miniHDMI
Konektory	2xUSB 3.0, 3.5 mm jack konektor, miniHDMI, microSD, zdroj napájení
Baterie	5000 mAh 7.4V
Vstupní parametry nabíječky	100-240 V~, 0.5A, 50-60Hz,
Výstupní parametry nabíječky	12V  2A
Rozměry	332.6 x 223.5 x 18 mm
Hmotnost	1283g

5.2 Obsah balení

- Notebook ZIN 14.1
- Nabíječka
- Uživatelská příručka
- Záruční list



Pokud některé z výše uvedených položek chybí nebo jsou poškozeny, obraťte se na svého prodejce.



Doporučujeme uchovat krabici v případě jakýchkoliv reklamací. Uchovávejte krabici mimo dosah dětí.



Pokud již není krabička potřeba, zlikvidujte ji dle místních předpisů.

6. Popis notebooku

6.1 Displej a pracovní plocha

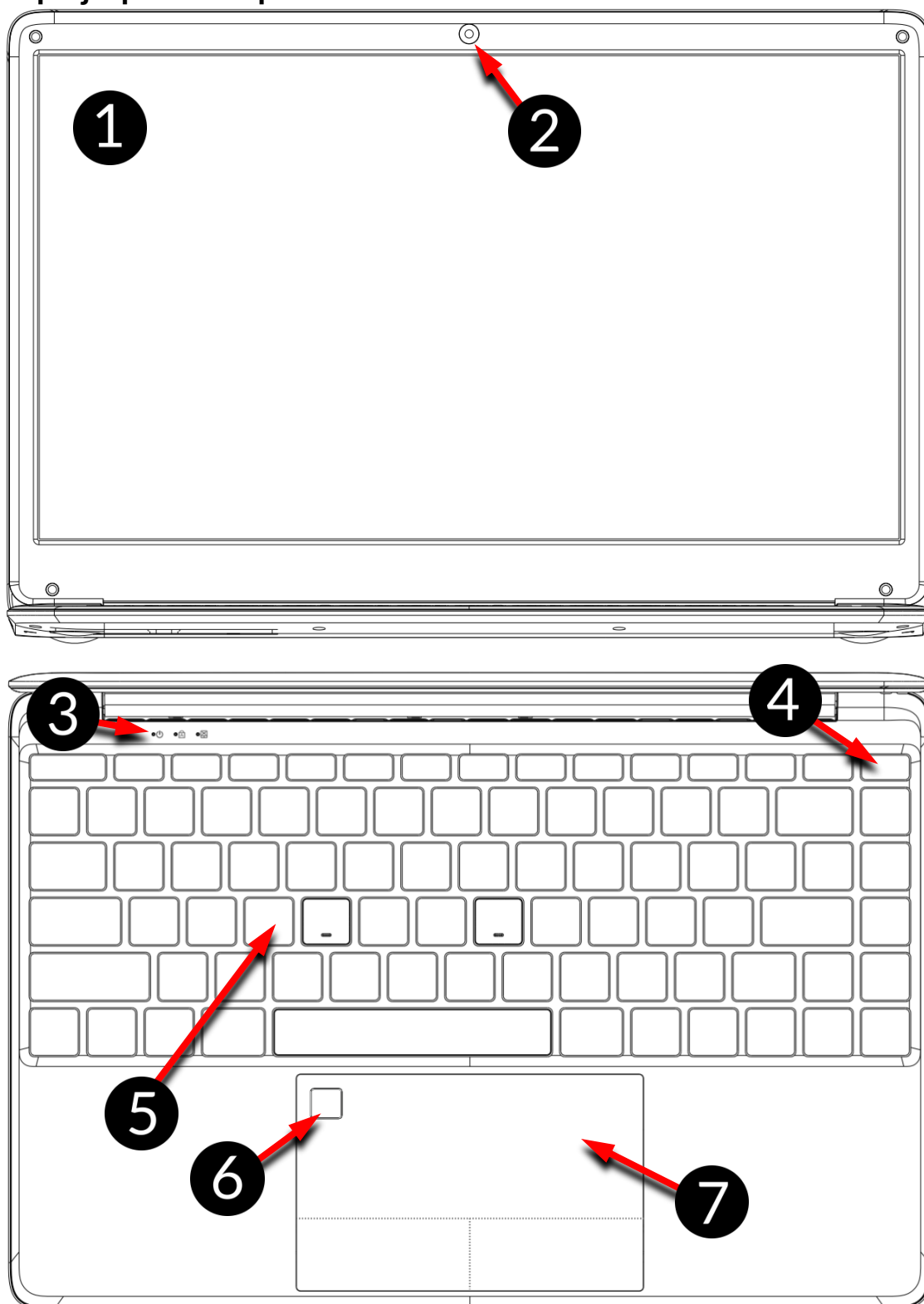

1. Displej
2. Webkamera
3. LED indikátor stavu
4. Zap/Vyp tlačítko

5. Klávesnice
6. Čtečka otisků prstů
7. Touchpad

6.2 Levá strana

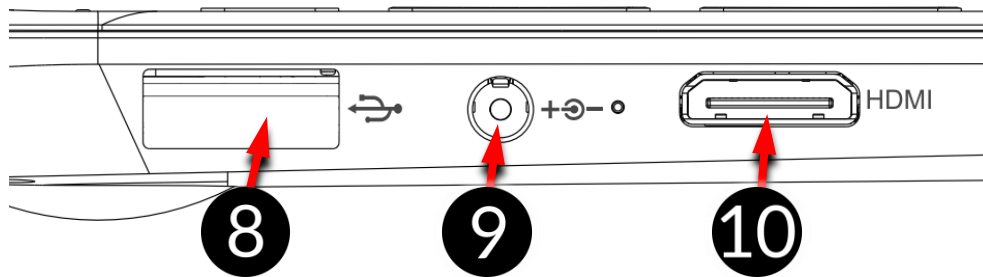

- 8. USB konektor 3.0
- 9. Napájecí konektor s indikátorem nabíjení LED

10. miniHDMI

6.3 Pravá strana

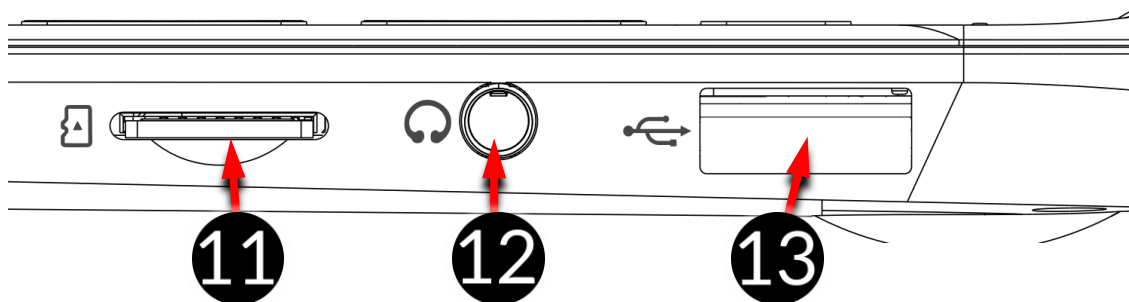

- 11. microSD slot
- 12. 3.5 mm jack konektor

13. USB konektor 3.0

6.4 Spodní strana

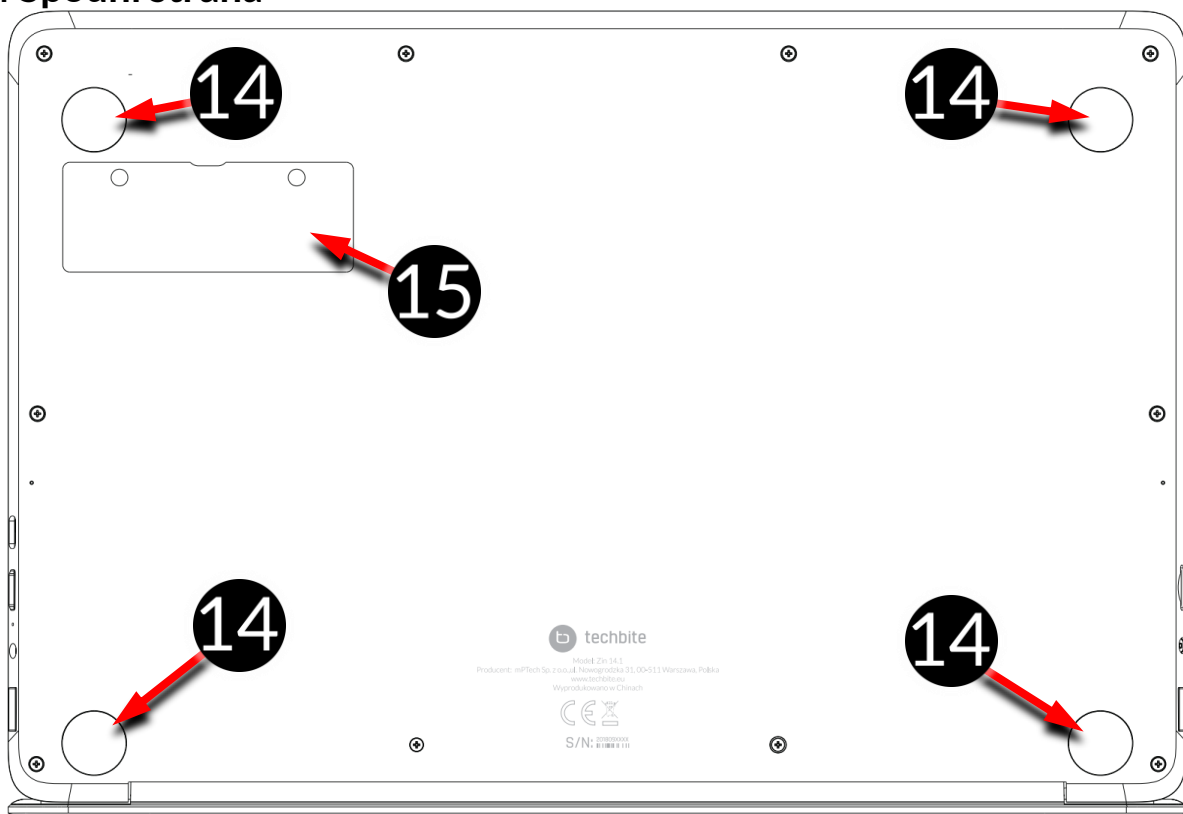

14. Gumové nožičky

15. Kryt paměťového slotu M.2 B 2242 or 2280

7. První kroky

! Před prvním zapnutím tohoto zařízení nabijte baterii dodávaným napájecím zdrojem. *Používejte pouze nabíječku doporučený výrobcem. Použití nekompatibilní nabíječky může způsobit výbuch baterie nebo poškození zařízení. V případě pochybností kontaktujte prodejce nebo autorizovaný servis výrobce. Když je baterie téměř vybitá, zobrazí se notifikace o nízké kapacitě baterie. Chcete-li pokračovat v používání zařízení, nabijte baterii. Pokud je baterie zcela vybitá a notebook nelze spustit, v takovém případě je třeba baterii nabíjet několik minut, dokud nebude možné notebook zapnout. V takovém případě je třeba baterii nabíjet nejméně několik minut. Chcete-li dobít baterii, zapojte nabíječku do napájecího konektoru (9).*

! *Nepoužívejte příliš velkou sílu, aby nedošlo k poškození nabíječky nebo zařízení. Na poškození vzniklé nesprávným zacházením se nevztahuje záruka.*

Zapojte nabíječku do síťové zásuvky.

! *Přístroj se může během nabíjení zahřát. Je to běžný případ a neměl by ovlivňovat stabilitu nebo výkon zařízení.*

! *Pokud se zařízení nenabíjí správně nebo pokud dojde k jiným problémům s akumulátorem, je třeba jej dodat s nabíječkou do servisního střediska výrobce.*

8. Klávesnice

Klávesnice notebooku má standardní rozložení QWERTZ. Kromě toho jsou v pravém dolním rohu kurzorové šipky. Text se zadává pomocí klávesnice. Klávesnice má podsvícení, které lze nastavit stisknutím klávesy F5 (bez podsvícení, nízké podsvícení, silné podsvícení).

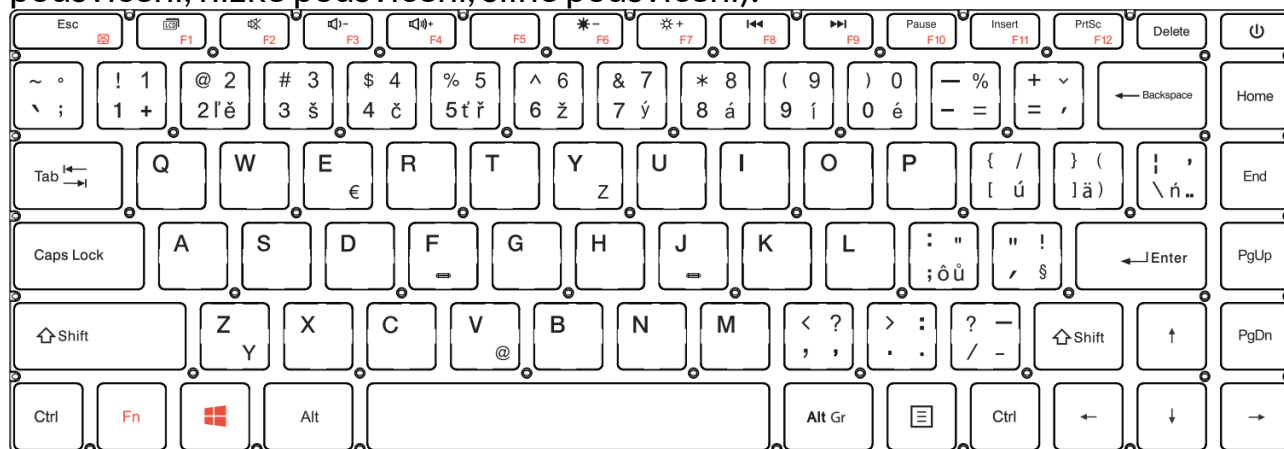

Díky kombinaci některých kláves s tlačítkem Fn je možné použít další funkce zařízení a systému Microsoft Windows.

Verze jazyku klávesnice se může lišit v závislosti na trhu.

9. Základní podpora pro systém Windows 10

Zařízení má nainstalovaný systém Microsoft Windows 10.

! *Chcete-li pracovat s operačním systémem Microsoft Windows 10, musíte se přihlásit účtem Microsoft. Pokud Microsoft účet nemáte, musíte si ho vytvořit.*

9.1 Zapnutí zařízení

Chcete-li přístroj zapnout, krátce stiskněte Zap/Vyp tlačítko v pravém horním rohu klávesnice - .

9.2 Startovací obrazovka - plocha

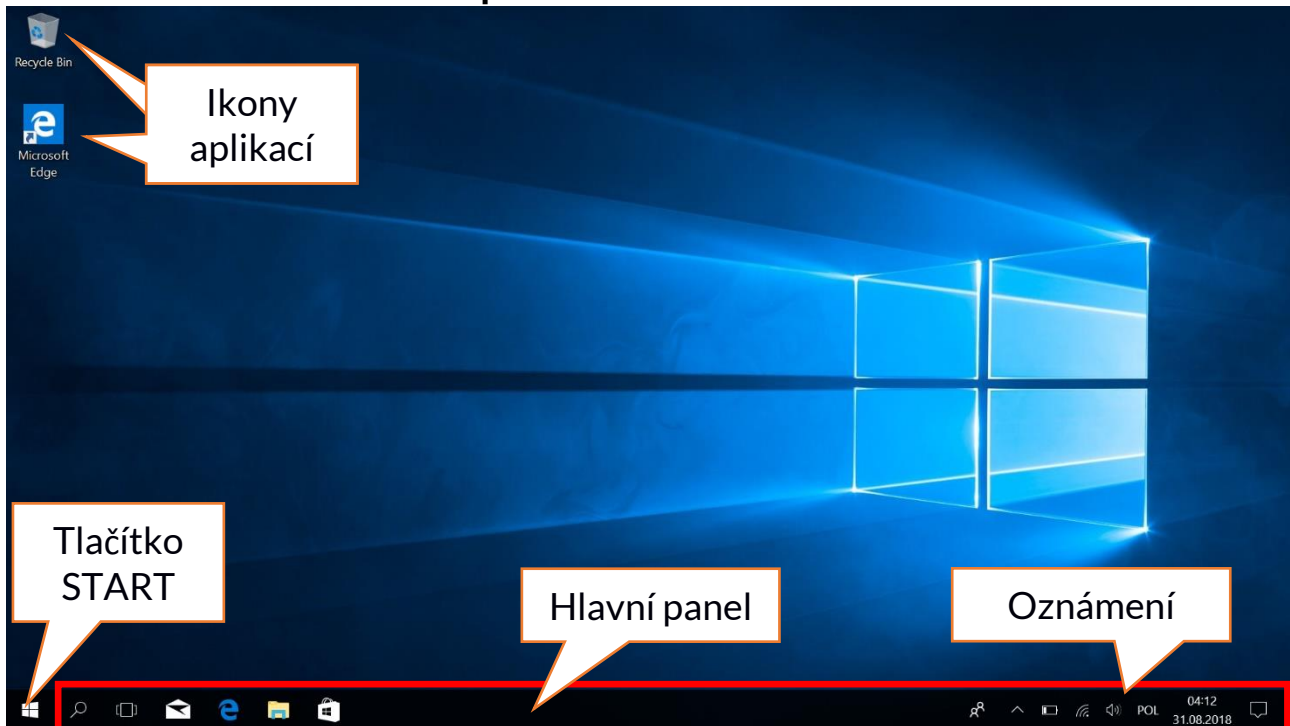

Úvodní obrazovka (plocha) obsahuje ikony aplikací, tlačítko START (levý dolní roh obrazovky) a hlavní panel (vpravo dole na obrazovce, vedle tlačítka START). Na plochu můžete umístit ikony aplikací, zkratky do aplikací nebo dokumentů, odkazy na webové stránky, widgety atd.

Zástupce aplikací a webových stránek lze umístit také na hlavní panel, kde jsou také zobrazeny aktivní a otevřené aplikace.

Tlačítko START aktivuje nabídku Start.

9.3 Start menu

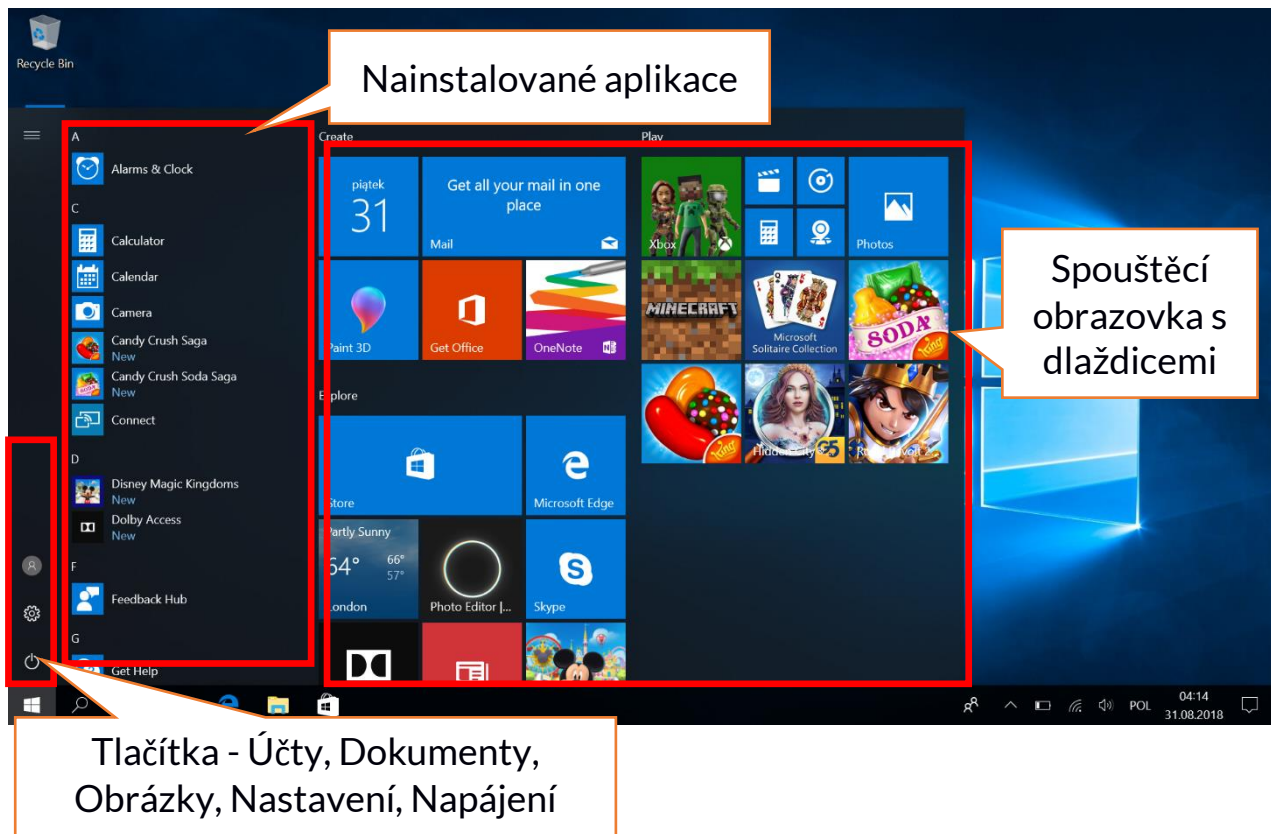

Nabídka Start umožňuje spustit aplikace (programy) nainstalované v počítači. Tato verze systému kombinuje výhody nabídky známé ze systému Windows 7 s moderním dlaždicovým menu známým z Windows 8 a 8.1. Vlevo naleznete tlačítka, která vás přenesou do menu správy uživatelských účtů, dokumentů, obrázků, nastavení systému a napájení (zde můžete přepnout počítač do režimu spánku, vypnout nebo restartovat). Uprostřed jsou zobrazené nainstalované aplikace. Seznam lze posouvat nahoru a dolů, čímž získáte přístup ke všem nainstalovaným aplikacím. V horní části jsou nejnovější nainstalované a často používané aplikace. Nachází se zde také aplikace navržené službou Microsoft Store. Nižší je seznam aplikací seřazený podle abecedy. Vpravo se nachází spouštěcí obrazovka s dlaždicemi. Jedná se o alternativní způsob, jak spustit nainstalované aplikace.

9.4 Hlavní panel

Hlavní panel se nachází v dolní části úvodní obrazovky – pracovní plochy. Na levé straně je tlačítko START. Další ikona je lupa, která vám umožní rychle najít aplikace nainstalované ve vašem systému – pokud znáte název aplikace. Další ikona otevře zobrazení úloh. Pak zde naleznete ikony aplikací, které si můžete libovolně přidávat a odebírat. Umožňují vám rychle spustit aplikace. V hlavním panelu se zobrazují aplikace, které jsou momentálně spuštěné. Po zavření aplikace z hlavního panelu zmizí. Na pravé straně hlavního panelu je oznamovací oblast.

9.5 Oznamovací oblast

V oznamovací oblasti se nacházejí ikony aplikací pracujících na pozadí. První ikona zobrazuje kontakty, další ikona zobrazuje skryté ikony aplikací, které se na pozadí vyskytují méně často. Dále je zobrazena ikona napájení (zobrazuje stav baterie a zda se zařízení nabíjí, když je připojen napájecí zdroj). Další ikona umožňuje zobrazit a nastavit Wi-Fi a následující ikona vedle umožňuje regulovat hlasitost. Poté je zobrazen čas a datum. Na konci obrazovky je ikona pro Centrum akcí.

9.6 Centrum akcí

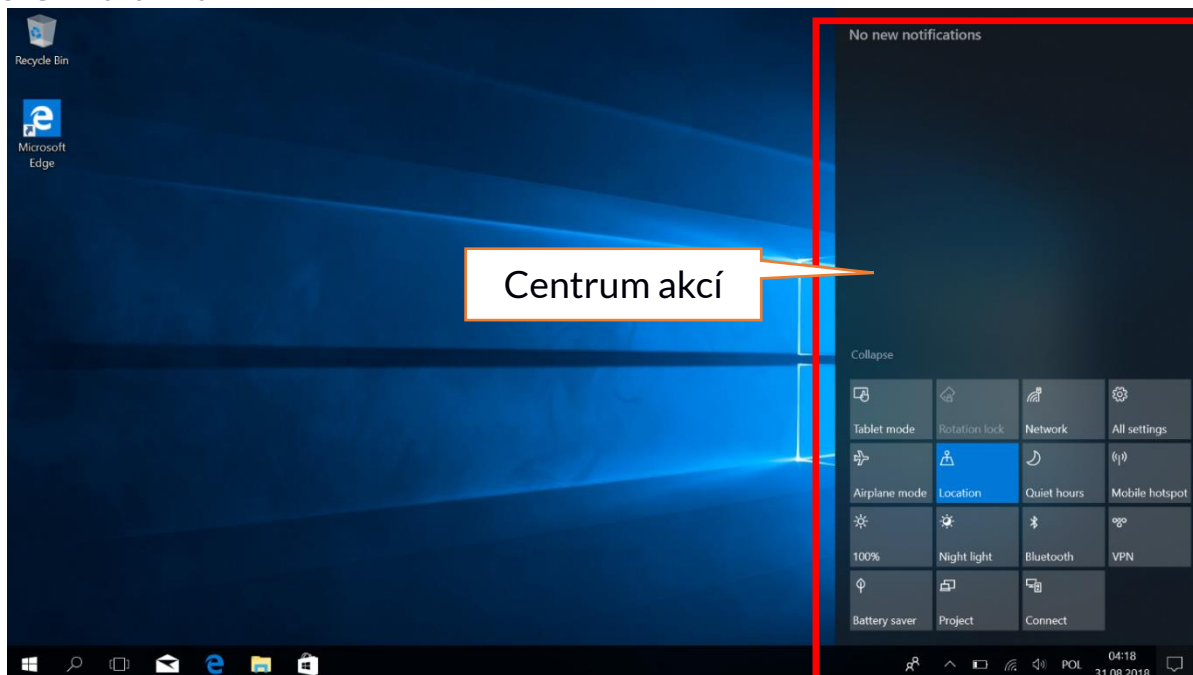

Centrum akcí umožňuje zobrazit zprávy, které systém odesílá ve vztahu k aktivitám systému, a zobrazuje vyskytující se problémy. Níže naleznete dlaždice, které vám umožňují rychle spustit některé funkce vašeho počítače nebo nabízí přístup k užitečným menu.

9.7 Vypnutí zařízení

Chcete-li aktivovat režim spánku, nebo notebook vypnout, či restartovat, zvolte tlačítko napájení a vyberte jednu z požadovaných akcí.

Pokud zvolíte **Režim spánku**, disk přestane pracovat, displej se vypne a notebook šetří energii, aniž by byl vypnutý. Znovuspuštění z režimu spánku je daleko rychlejší, než zapnutí notebooku z vypnutého stavu.

Volbou možnosti **Vypnout** zcela vypnete notebook.

Pokud zvolíte možnost **Restartovat**, počítač se automaticky vypne a zapne.

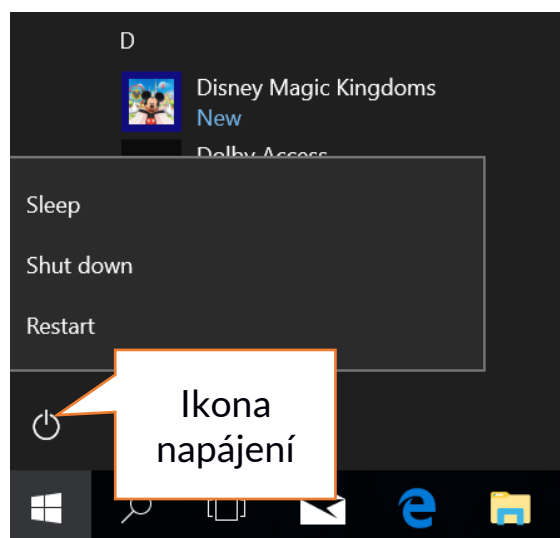

10. Montáž přídatné paměti M.2 2280 nebo 2242 (B nebo B / M)

Paměť zařízení lze rozšířit instalací modulu M.2 2280 nebo 2242 do slotu s konektorem B nebo B / M na spodní straně pod šroubovým krytem.

! Formát B/M je univerzální a může být použit v obou zásuvkách B a M. Formát M nelze v tomto přístroji použít. Formáty se liší v pozici odsazení a počtu pinů.

! Při nákupu modulu rozšíření paměti požádejte svého prodejce, aby zkontroloval, zda se vejde do slotu vašeho zařízení a zda funguje správně.

! Paměťový modul nevkládejte silou, protože byste mohli poškodit paměťový modul a slot, což může vést ke ztrátě záruky na zařízení.

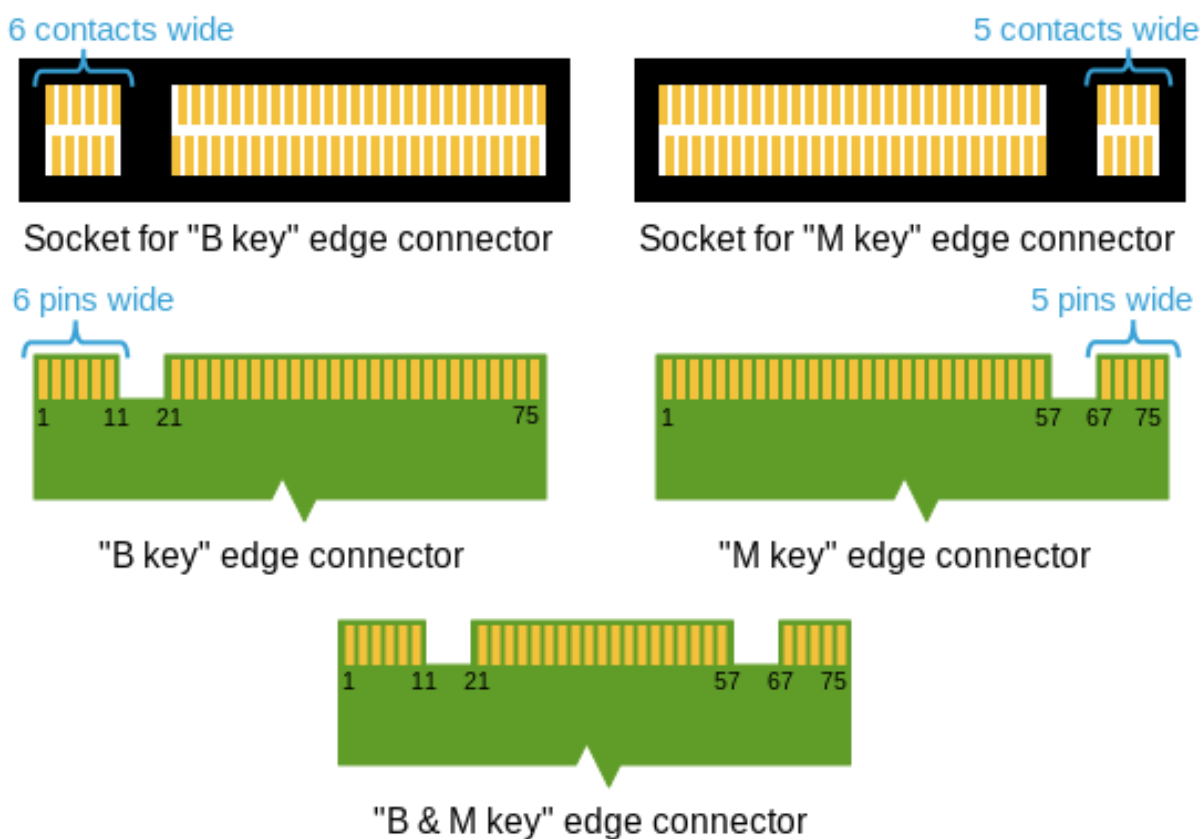

Rozdíly mezi zásuvkami a konektory B a M. Zdroj: Wikipedia.org

Chcete-li do notebooku přidat paměťový modul, vypněte jej a zaklopte displej (víko). Zákrok provádějte na měkkém, stabilním a rovném povrchu (např. suchý ručník položený na stole), aby se kryt notebooku nepoškrábal.

Na spodní straně notebooku se nachází kryt slotu pro pam. modul se dvěma šrouby.

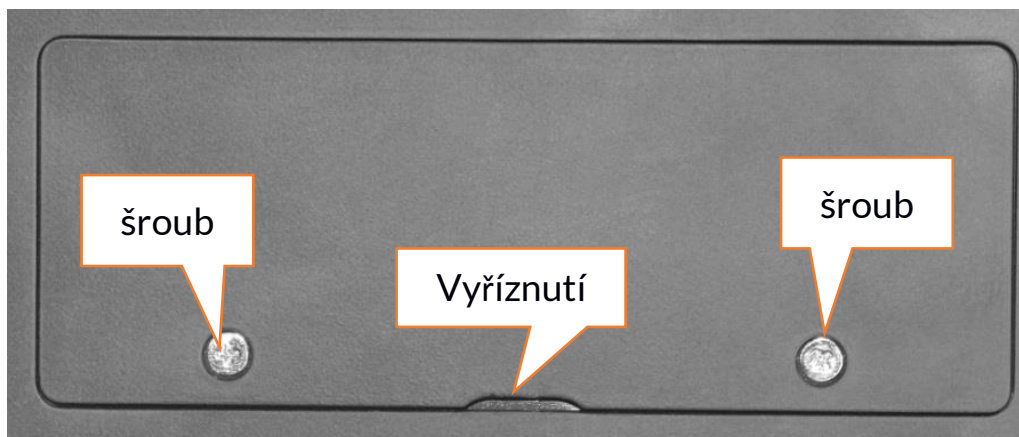

Odšroubujte oba šrouby pomocí malého šroubováku. Opatrně zvedněte kryt na místě vyříznutí

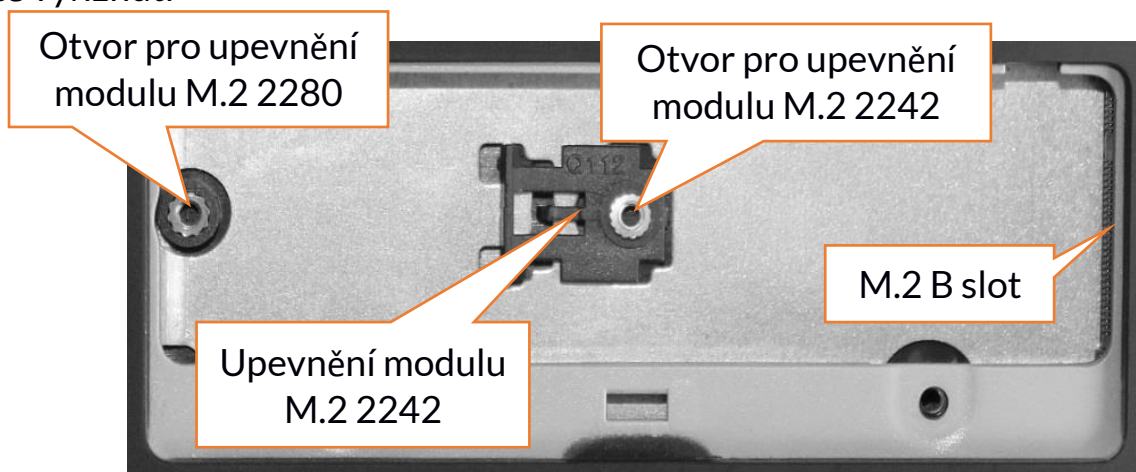

10.1 Instalace modulu M.2 2242

Povolte ochranný šroub upevnění modulu. Zasuňte M.2 2242 do konektoru jemně tak, aby výřez modulu zapadl do slotu. Modul zajistěte opatrným přišroubováním do otvoru pro upevnění modulu M.2 2242. Přiložte zpět ochranný kryt slotu a zašroubujte šrouby.

Pomocí nástroje umístěného v:

Ovládací panely > Všechny položky Ovládacích panelů > Nástroje pro správu > Správa počítače > Správa disků

na novém disku můžete vytvářet a odstraňovat oddíly. Jakmile nastavíte svůj oddíl operačního systému, najděte nový disk a naformátujte jej podle svých představ.

! *Důrazně doporučujeme, aby nedošlo k manipulaci s parametry disku "Disc 0", což je systémový disk, neboť jakékoli problémy způsobené rušením jeho struktury mohou mít za následek zrušení záruky.*

10.2 Instalace modulu M.2 2280

Vyjměte uchycení pro modul M.2 2242. M.2 2280 jemně zasuňte do konektoru, dokud se výřez modulu nezapadne do slotu. Modul zajistěte opatrným přišroubováním Do otvoru pro upevnění modulu M.2 2280. Přiložte zpět ochranný kryt slotu a zašroubujte šrouby.

Pomocí nástroje umístěného v:

Ovládací panely > Všechny položky Ovládacích panelů > Nástroje pro správu > Správa počítače > Správa disků.

Na novém disku můžete vytvářet a odstraňovat oddíly. Jakmile nastavíte svůj oddíl operačního systému, najděte nový disk a naformátujte jej podle svých představ.

 **Důrazně doporučujeme, aby nedošlo k manipulaci s parametry disku "Disc 0", což je systémový disk, neboť jakékoli problémy způsobené rušením jeho struktury mohou mít za následek zrušení záruky.**

11. Funkce Hello a použití čtečky otisků prstů

11.1 Funkce Hello

Když je funkce Hello Windows zapnutá, můžete se přihlásit pomocí rozpoznávání otisků prstů. To umožňuje rychlejší a bezpečnější přihlášení k operačnímu systému, stejně jako k vybraným aplikacím nebo webovým stránkám. Chcete-li povolit a konfigurovat tuto funkci, spusťte následující **Start > Nastavení > Účty > Možnosti přihlášení.**

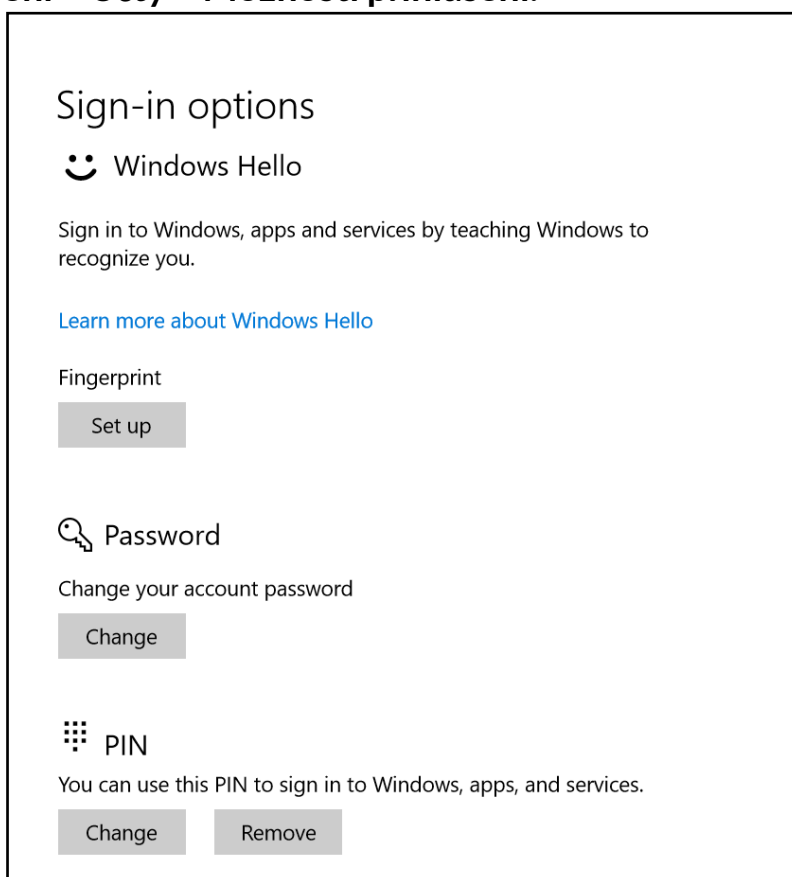

 *Chcete-li použít další možnosti přihlášení, musíte zadat heslo do svého účtu.*

11.2 Čtečka otisků prstů

Zařízení je vybaveno čtečkou otisků prstů umístěnou v levém horním rohu touchpadu. Může být použita k ochraně vašeho operačního systému před neoprávněným přístupem stejným způsobem jako heslo, PIN kód nebo jiná forma zabezpečení. Chcete-li povolit a konfigurovat tuto funkci, spusťte následující: **Start > Nastavení > Účty > Možnosti přihlášení.**

Zobrazí se obrazovka, jaká je uvedena výše.

Zvolte možnost Otisky prstů. Objeví se obrazovka, jak je znázorněno níže.

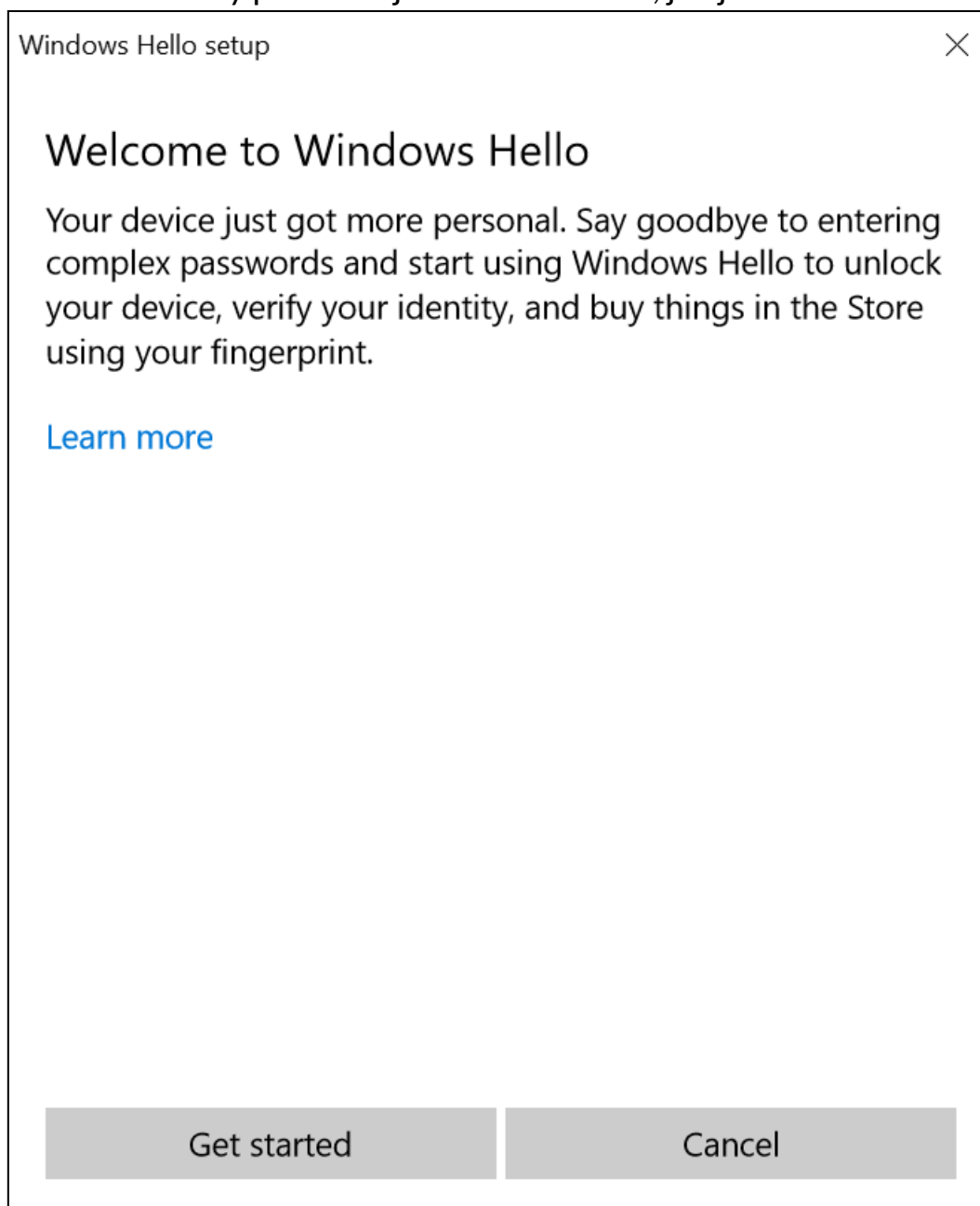

Vyberte možnost **Start**.

Objeví se obrazovka, jak je znázorněno níže.

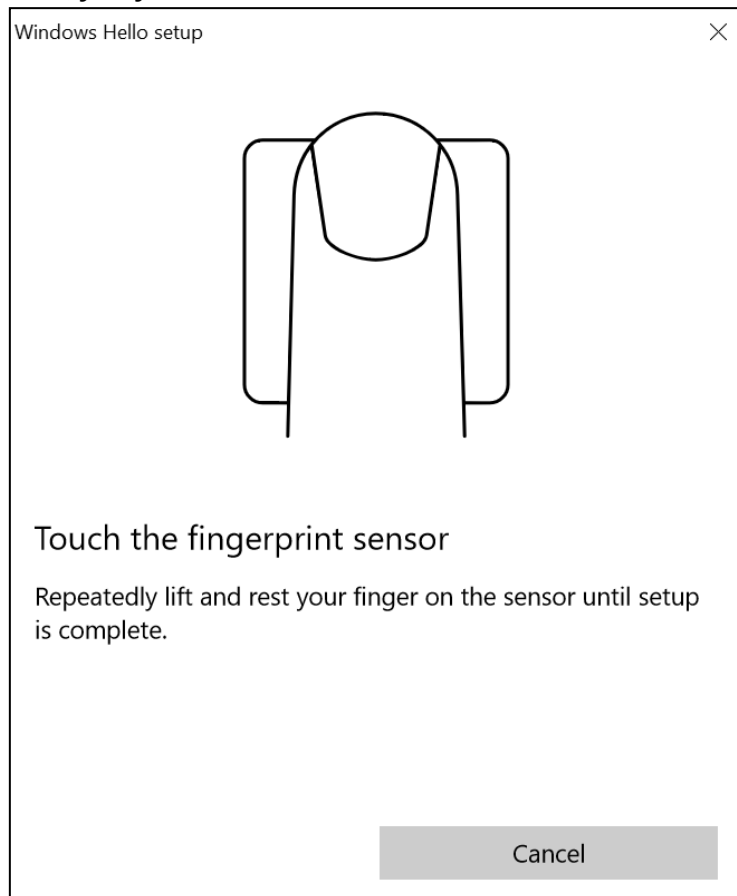

Dotkněte se čtečky prstem, který použijete k odemčení operačního systému. Objeví se obrazovka, jak je znázorněno níže.

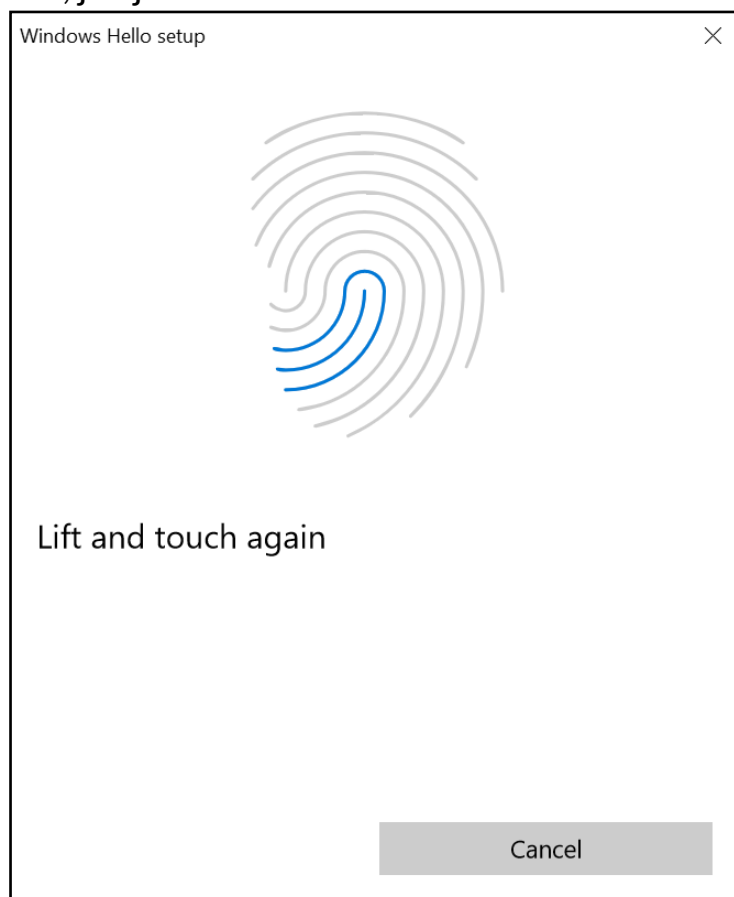

Postupujte podle pokynů a doporučení v průvodci. Pohybujte prstem na čteče otisků prstů, otočte jej bočně, aby snímač shromažďoval co nejvíce dat. Můžete také přidat další otisky prstů. Můžete také smazat uložené otisky prstů a obnovit je v systémové databázi.

12. Bezpečnostní poznámky

12.1 Řešení problémů

Pokud máte nějaké problémy s přístrojem, přečtěte si následující pokyny a postupujte podle níže uvedených instrukcí:

- **microSD karta** – Ujistěte se, že je paměťová karta microSD správně nainstalována ve správném slotu pro karty microSD. Pokud to nepomůže, použijte jinou pam. kartu odpovídající třídy a kapacity.
- **USB konektor**- Zkontrolujte kabel připojením jiného zařízení. Pokud to nepomůže, použijte jiný kabel.
- **Internet / Wi-Fi** - Zkontrolujte, zda není zapnutý Režim v letadle, který deaktivuje bezdrátové sítě. Zkontrolujte dosah sítě. Zkontrolujte, zda je v přístroji aktivována funkce a správně nastavené parametry. Zkontrolujte přihlašovací heslo k síti Wi-Fi.
- **Bluetooth** - Zkontrolujte, zda je spojení aktivní a zda jsou povoleny možnosti viditelnosti Bluetooth. Ujistěte se, že obě zařízení jsou v dosahu Bluetooth a mezi nimi neexistují žádné překážky. Ujistěte se, že zařízení mají dostatečnou kapacitu pro výměnu souborů. Zkontrolujte, zda jedno ze zařízení nemá aktivní Režim v letadle).
- **Zvuky** - Ujistěte se, že zvuk v notebooku není ztlumen. Zkontrolujte ostatní nastavení zvuku notebooku. Ujistěte se, že konektor headsetu, reproduktoru nebo mikrofonního kabelu není zapojen do konektoru 3,5 mm jack. Některé typy konektoru 3.5mm jackse liší od ostatních, což může také způsobit problém se zvukem - vyzkoušejte jiný kabel nebo použijte adaptér.
- I přesto, že se baterie nabíjí, úroveň jejího nabití konstatně klesá. Proto vypněte všechny funkce jako Wi-Fi, Bluetooth, poloha a snižte jas displeje. Zapněte Režim v letadle a přestaňte na notebooku intenzivně pracovat. Tyto kroky urychlí proces nabíjení. Notebook nabíjejte pouze nabíječkou dodanou výrobcem.

Pokud problém přetrvává, kontaktujte prodejce.

12.2 Podpora přenosné paměti a paměťových karet

- Neodstraňujte přenosné paměti nebo paměťové karty, pokud jsou data přenášena nebo používána zařízením. Může to způsobit jejich ztrátu nebo poškození přenosné paměti a / nebo zařízení.
- Nedotýkejte se pinů prsty nebo kovovými předměty. V případě jakékoliv nečistoty utřete přenosnou paměť měkkým suchým hadříkem.

12.3 Ochrana osobních údajů a důležitých informací

- Doporučujeme pravidelné zálohování důležitých dat. Výrobce nezodpovídá za ztrátu informací.
- Před prodejem nebo darováním zařízení vymažte všechny data a vraťte notebook do továrního nastavení. Tímto způsobem se můžete chránit před neoprávněným přístupem k vašim osobním informacím.
- Při stahování aplikací postupujte dle informací zobrazených na displeji. Zvláštní pozornost by měla být věnována aplikacím, které mají přístup k mnoha funkcím nebo k významnému množství osobních údajů.
- Pravidelně kontrolujte svůj účet kvůli neoprávněnému nebo podezřelému použití. Pokud zjistíte stopy zneužití osobních informací, požádejte svého poskytovatele služeb o odstranění nebo změnu informací o účtu.
- V případě ztráty nebo krádeže zařízení okamžitě změňte hesla pro účty (systém, e-mail, sociální sítě atd.).
- Pokuste se nepoužívat aplikace pocházející z neznámých zdrojů. Uzamkněte zařízení pomocí hesla, otisku prstu nebo kódu PIN.
- Nedistribujte materiály chráněné autorskými právy.
- Neposílejte obsah chráněný autorským právem bez souhlasu držitele autorských práv. Pokud tak neučiníte, může dojít k porušení autorských práv. Výrobce neodpovídá za žádné právní následky neoprávněného užívání materiálu chráněného autorskými právy.
- Používejte antivirový software, který pravidelně aktualizuje databázi virových podpisů.

12.4 Správné užívání baterie

- Pokud je úroveň nabití baterie nízká, dobijte ji, abyste mohli pokračovat v používání notebooku. Chcete-li prodloužit životnost baterie, nevybíjejte baterii pod 10% kapacity baterie a nabijte ji zpět na 100%.
- Teplota akumulátoru ovlivňuje nabíjecí cyklus. Před nabíjením baterie se ujistěte, že má pokojovou teplotu. Pokud teplota baterie překročí 40 ° C, nesmí být akumulátor nabíjen!
- Nepoužívejte poškozený akumulátor!
- Životnost baterie může být zkrácena, pokud byla vystavena velmi nízkým nebo velmi vysokým teplotám – to způsobuje rušení přístroje, i když je baterie řádně nabitá.

13. Údržba zařízení

Pro prodloužení životnosti zařízení postupujte podle těchto pokynů.

- Přístroj a jeho příslušenství držte mimo dosah dětí.
- Vyvarujte se kontaktu zařízení s kapalinami; může dojít k poškození elektronických součástí zařízení.

- Vyvarujte se velmi vysokých teplot, protože může zkrátit životnost elektronických součástí zařízení, roztavit plastové části a zničit baterii.
- Nepokoušejte se rozebrat zařízení. Neoprávněná manipulace se zařízením může způsobit vážné poškození telefonu nebo úplné zničení. Na takovéto poškození se nevztahuje záruka.
- Pro čištění používejte pouze suchou měkkou tkaninu.
- Používejte pouze originální příslušenství. Porušení tohoto pravidla může vést ke ztrátě záruky.



Balení přístroje lze recyklovat v souladu s místními předpisy.



Symbol pro lepenku.

14. Bezpečí

Vypněte notebook v místech, kde je jeho používání zakázáno nebo může způsobit rušení a nebezpečí. Zařízení může rušit ostatní přístroje, které vysílají rádiové vlny (např. kardiostimulátor). V případě pochybností to konzultujte se svým lékařem. Dodržujte národní a místní předpisy na místě použití.

Upozornění	Prohlášení
Výrobce neodpovídá za žádné následky způsobené nesprávným používáním zařízení a nedodržením výše uvedených pokynů.	Verze softwaru lze upgradovat bez předchozího upozornění.

15. Použití příručky

15.1 Souhlas k distribuci

Bez předchozího písemného souhlasu výrobce nesmí být žádná část tohoto návodu kopírována, reprodukována, překládána nebo předávána v žádné formě nebo jakýmkoli prostředky, elektronickými nebo mechanickými, včetně kopírování, nahrávání nebo ukládání do jakéhokoli systému ukládání a sdílení informací.

15.2 Podoba návodu

Přístroje a snímky obrazovky obsažené v této příručce se mohou lišit od skutečného výrobku. Příslušenství připojené k sadě se může lišit od ilustrací v manuálu.

15.3 Ochranné známky

- Wi-Fi® a Wi-Fi logo jsou registrované ochranné známky společnosti Wi-Fi Alliance.
- Všechny ostatní ochranné známky jsou majetkem příslušných vlastníků.

16. Správná likvidace použitého zařízení



Zařízení je označeno přeškrtnutým odpadkovým košem v souladu s evropskou směrnicí 2012/19 / EU o použitých elektrických a elektronických zařízeních (odpadní elektrické a elektronické zařízení - WEEE). Výrobky označené tímto symbolem by neměly být po určité době používání zlikvidovány nebo zlikvidovány spolu s jiným domácím odpadem. Uživatel je povinen likvidovat odpadní elektrická a elektronická zařízení tím, že je předá do určeného recyklačního zařízení. Sběr těchto druhů odpadů na určených místech a skutečný proces jejich obnovy přispívají k ochraně přírodních zdrojů. Správná likvidace použitých elektrických a elektronických zařízení je přínosná pro lidské zdraví a životní prostředí. Informace o tom, kde a jak se odpadní elektrické a elektronické zařízení musí likvidovat způsobem šetrným k životnímu prostředí, poskytnou příslušné místní orgány, sběrné nebo prodejní místa, kde bylo zařízení zakoupeno.

17. Správná likvidace použité baterie



Podle směrnice EU 2006/66 / ES s úpravami obsaženými ve směrnici EU 2013/56 / EU o likvidaci baterií je tento výrobek označen symbolem přeškrtnutého odpadkového koše. Symbol označuje, že baterie použité v tomto produktu by neměly být likvidovány s běžným domovním odpadem, ale musí být ošetřeny podle právních předpisů a místních předpisů. Není povoleno likvidovat baterie a akumulátory netříděným komunálním odpadem. Uživatelé baterií a akumulátorů musí používat dostupné sběrné body těchto položek, což jim umožňuje vrátit, recyklovat a likvidovat. V rámci EU je sběr a recyklace baterií a akumulátorů předmětem zvláštních postupů. Chcete-li se dozvědět více o stávajících postupech recyklace baterií a akumulátorů, kontaktujte prosím místní úřad nebo instituci pro likvidaci odpadu nebo skládku.

18. Prohlášení o shodě se směrnicemi Evropské unie



mPTech Ltd. tímto prohlašuje, že notebook ZIN 14.1 je v souladu se směrnicí 2014/53 / EU. Úplné znění Prohlášení o shodě EU je k dispozici na této webové adrese:

<http://www.techBite.eu/qr/zin-14-1>

UNÁVOD NA POUŽÍVANIE

ZIN 14.1

(Notebook)



Verzia: 201809

Ďakujeme, že ste zvolili práve zariadení techBite. Tento produkt bol navrhnutý špeciálne pre Vás. Robíme všetko pre to, aby bolo jeho používanie príjemné a pohodlné.

Uistili sme sa, aby bola elegancia, pohodlie pri používaní a funkčnosť spojená s dostupnou cenou. V záujme vašej bezpečnosti pozorne prečítajte túto príručku.

Distribútor:

C.P.A. CZECH s.r.o.
U Panasonicu 376
530 06 Pardubice
Česká republika

Webové stránky: techBite.eu

Vyrobené v Číne

Uživatelský manuál

Skutočný produkt, jeho príslušenstvo a niektoré funkcie sa môžu líšiť od obrázkov a opisov uvedených v tomto manuáli. Najnovšia verzia manuálu je k stiahnutiu na internetovej stránke:

<http://www.techBite.eu/qr/zin-14-1>

Ak chcete stránku otvoriť, stačí naskenovať QR kód.



1. Obsah

1. Obsah	66
2. Bezpečnosť.....	67
3. Použitie príručky	69
4. Dôležité informácie	69
5. Technické špecifikácie.....	69
5.1 Technické parametre	70
5.2 Obsah balenia	70
6. Popis notebooku	71
6.1 Displej a pracovná plocha.....	71
6.2 Ľavá strana	72
6.3 Pravá strana	72
6.4 Spodná strana	72
7. Prvé kroky	73
8. Klávesnica	73
9. Základná podpora pre systém Windows 10	74
9.1 Zapnutie zariadenia.....	74
9.2 Štartovacia obrazovka - plocha	74
9.3 Štart menu	75
9.4 Hlavný panel	75
9.5 Oznamovacia oblasť	76

9.6 Centrum akcií	76
9.7 Vypnutie zariadenia	76
10. Montáž prídavnej pamäti M.2 2280 alebo 2242 (B alebo B/M)	77
10.1 Inštalácia modulu M.2 2242.....	78
10.2 Inštalácia modulu M.2 2280.....	79
11. Funkcia Hello a použitie čítačky odtlačkov prstov.....	79
11.1 Funkcia Hello.....	79
11.2 Čítačka odtlačkov prstov	80
12. Bezpečnostné poznámky.....	82
12.1 Riešenie problémov	82
12.2 Podpora prenosnej pamäte a pamäťových kariet.....	82
12.3 Ochrana osobných údajov a dôležitých informácií	83
12.4 Správne používanie batérie.....	83
13. Údržba zariadenia.....	83
14. Bezpečie	84
15. Použitie príručky	84
15.1 Súhlas k distribúcií.....	84
15.2 Podoba návodu.....	84
15.3 Ochranné známky.....	84
16. Správna likvidácia použitého zariadenia	85
17. Správna likvidácia použitej batérie	85
18. Prehlásenie o zhode so smernicami Európskej únie.....	85

2. Bezpečnosť

Prečítajte si pozorne tieto pokyny. Nedodržanie týchto pokynov môže byť nebezpečné alebo nezákonné.

–NERISKUJ–

Všetky bezdrôtové prístroje v blízkosti zariadenia môžu rušiť jeho signál, ktorý môže viesť k zníženiu ich výkonu. Nezapínajte zariadenie ak je užívanie mobilných telefónov zakázané alebo by mohlo dôjsť k rušeniu signálu alebo k nebezpečenstvu ohrozenia zdravia.

–BENZÍNOVÉ STANICE–

Vypnite prístroj pri tankovaní paliva na čerpacej stanici. Nepoužívajte prístroj v blízkosti chemikálií.

–WI-FI (WLAN)–

V štátoch Európskej únie môže byť WLAN bez obmedzenia použitý vo vnútorných priestoroch.

–BEZPEČNOSŤ NA CESTE–

Nepoužívajte toto zariadenie pri riadení akéhokoľvek druhu vozidla.

–OBLASTI S OBMEDZENÝM PRÍSTUPOM–

Vypínajte prístroj v lietadle, mohlo by dôjsť k obmedzeniu výkonu ostatných zariadení na jeho palube. Prístroj môže rušiť prevádzku lekárskeho zariadenia v nemocniciach a zdravotníckych zariadeniach. Dodržujte všetky druhy zákazov, nariadení a varovania predkladané zdravotníckym personálom.

–KVALIFIKOVANÝ SERVIS–

Iba kvalifikované osoby alebo autorizovaný servis môže inštalovať alebo opravovať tento produkt. Akékoľvek iné zásahy do zariadenia môžu viesť k jeho poškodeniu alebo strate záruky.

–FYZICKY A MENTÁLNE POSTIHNUTÍ ĽUDIA–

Prístroj by nemal byť používaný osobami (vrátane detí) s fyzickým alebo mentálnym obmedzením, rovnako ako osobami bez predchádzajúcich skúseností s prevádzkou elektronických zariadení. Takéto osoby môžu používať prístroj iba pod dohľadom osoby zodpovednej za ich bezpečnosť.

–BATÉRIA A PRÍSLUŠENSTVO–

Nevystavujte batériu veľmi nízkym ani veľmi vysokým teplotám (pod 0°C alebo nad 40°C). Extrémne teploty môžu ovplyvniť kapacitu a životnosť batérie. Vyhnite sa kontaktu akumulátora s tekutinami a kovovými predmetmi. Takýto kontakt môže viesť k čiastočnému alebo úplnému poškodeniu batérie. Používajte iba akumulátor v súlade so zamýšľaným použitím. Neničte, nepoškodzujte a nehádzajte batériu do ohňa - to môže byť nebezpečné a viesť k explózii. Použitá alebo poškodená batéria by mala byť uložená v špeciálnom kontajneri. Preťaženie batérie môže viesť k jej poškodeniu. Preto by batéria nemala byť nabíjaná nepretržite po dobu dlhšiu ako 1 deň. Ak je použitý nesprávny typ batérie, môže dôjsť k výbuchu. Neotvárajte batériu. Batéria by mala byť zlikvidovaná v súlade s pokynmi. Nepoužívaný adaptér by mal byť odpojený zo zásuvky. Kedykoľvek je kábel adaptéra poškodený, nemal by byť opravený, použite nový adaptér. Používajte len originálne príslušenstvo odporúčané výrobcom.



–POŠKODENIE SLUCHU–

Aby nedošlo k poškodeniu sluchu, nepoužívajte prístroj s vysokou úrovňou hlasitosti po dlhšiu dobu a nedávajte ho priamo k uchu.

3. Použitie príručky

Snímky zariadenia a obrazovky v tejto príručke sa môžu líšiť od skutočného produktu. Príslušenstvo dodávané v balení môže vyzeráť inak, než ukazujú ilustrácie v príručke. Možnosti opísané v tejto príručke nájdete v systéme Microsoft Windows 10. Tieto opisy sa môžu líšiť v závislosti od verzie operačného systému a aplikáciách nainštalovaných v zariadení. Podrobný návod na používanie operačného systému Microsoft Windows 10 nájdete na adrese nižšie:



<https://support.microsoft.com/sk-sk/hub/4338813/windows-help?view&os=windows-10>

Príručku možno zobrazíť načítaním QR kódu.

4. Dôležité informácie

Väčšina aplikácií, ktoré je možné do zariadenia nainštalovať, sú aplikácie z Microsoft Store. Nainštalované aplikácie sa môžu líšiť v závislosti od krajiny, regiónu, alebo hardvérových špecifikácií. Výrobca nezodpovedá za problémy spôsobené softvérom tretej strany. Výrobca nezodpovedá za anomálie, ktoré sa môžu vyskytnúť pri úpravách nastavenia registra a úpravách softvéru operačného systému. Pokusy o úpravu operačného systému môžu spôsobiť poruchy a problémy s aplikáciami a môžu viesť k strate záruky.

5. Technické špecifikácie

Dotykový displej 14.1" s 1366x768 px rozlíšením

Moderný displej poskytuje farebnú hĺbku a široký pozorovací uhol, vďaka ktorému oceníte filmy, fotografie a hry v neuveriteľných a skutočných farbách.

Wi-Fi

Notebook ZIN 14.6 je vybavený technológiou Wi-Fi®, ktorá poskytuje prenos dát rýchlosťou kompatibilnou s 802.11 b/g/n, takže sa môžete bezdrôtovo pripojiť k všadeprítomným hotspotom a domácim sieťam. Prijem a odosielanie dát, programov a súborov bez obmedzenia siete a ďalších zariadení.

Slot pre prídavnú pamäť M.2 až 512 GB a čítačku kariet microSD až 128 GB

Laptop ZIN 14.1 nemá problémy s kapacitou pamäte. Vložte pamäť M.2 2242 alebo 2280 (konektor typu B) s kapacitou až 512 GB alebo použite vymeniteľné karty microSD s kapacitou až 128 GB a nemusíte sa obávať, kam ukladať hudbu, filmy a fotografie.

5.1 Technické parametre

Displej	14.1" TN, 1366x768 px
Procesor	Intel® Celeron® N4000 Dual-Core@2.6GHz
Grafická karta	Intel® UHD Graphics 600
RAM pamäť	4 GB LP-DDR4
Kapacita úložiska	Vstavaný 32GB eMMC drive Dodatočný pamäťový slot M.2 2242 alebo 2280 (B-typ konektor) až 512 GB
Čítačka pam. kariet	microSD (až 128 GB)
Bezpečnostné opatrenia	Čítačka odtlačkov prstov
Operačný systém	Microsoft Windows 10 HOME BASIC 64Bit
Webkamera	0.3 Mpix z mikrofónom
Konektivita	Wi-Fi 802.11 b/g/n (2.4 GHz), Bluetooth 4.0
Audio	Stereo reproduktory 3.5 mm jack konektor
Video výstup	miniHDMI
Konektory	2xUSB 3.0, 3.5 mm jack konektor, miniHDMI, microSD, zdroj napájania
Batéria	5000 mAh 7.4V
Vstupné parametre nabíjačky	100-240 V~, 0.5A, 50-60Hz,
Výstupné parametre nabíjačky	12V  2A
Rozmer	332.6 x 223.5 x 18 mm
Hmotnosť	1283g

5.2 Obsah balenia

- Notebook ZIN 14.1
- Nabíjačka
- Príručka užívateľa
- Záručný list



Ak niektorá z vyššie uvedených položiek chýba alebo je poškodená, obráťte sa na svojho predajcu.



Odporúčame uchovať krabicu pre prípad akýchkoľvek reklamácií. Uchovávajte krabicu mimo dosahu detí.



Ak už nie je krabica potrebná, zlikvidujte ju podľa miestnych predpisov.

6. Popis notebooku

6.1 Displej a pracovná plocha

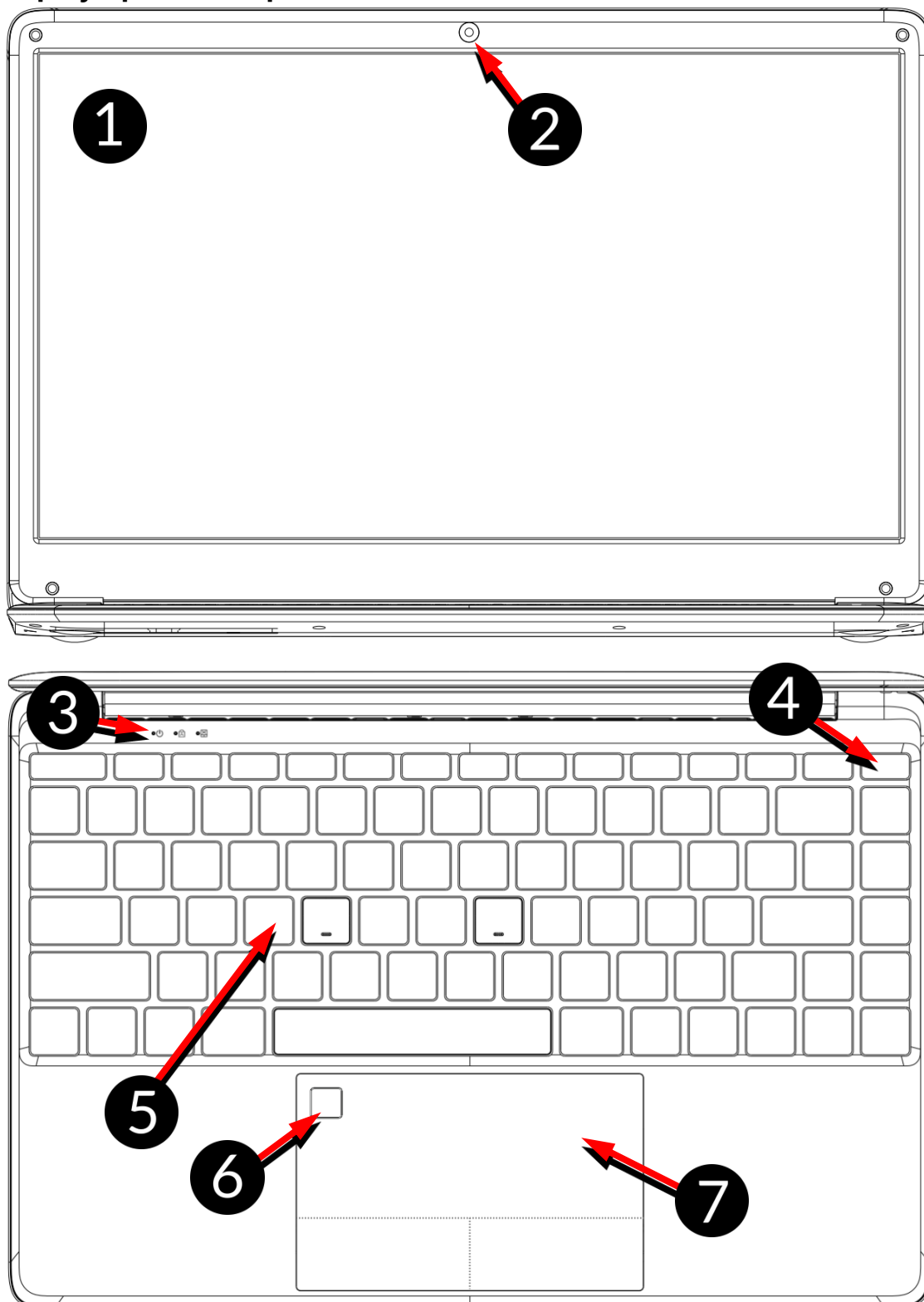

1. Displej
2. Webkamera
3. LED indikátor stavu
4. Zap/Vyp tlačidlo

5. Klávesnica
6. Čítačka odtlačkov prstov
7. Touchpad

6.2 Ľavá strana

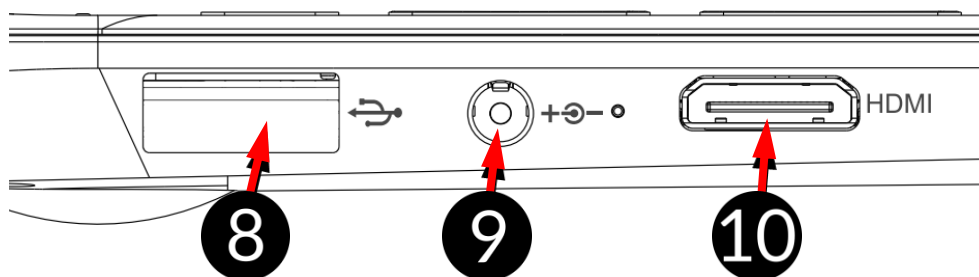

8. USB konektor 3.0

10. miniHDMI

9. Napájací konektor s
indikátorom nabíjania LED

6.3 Pravá strana

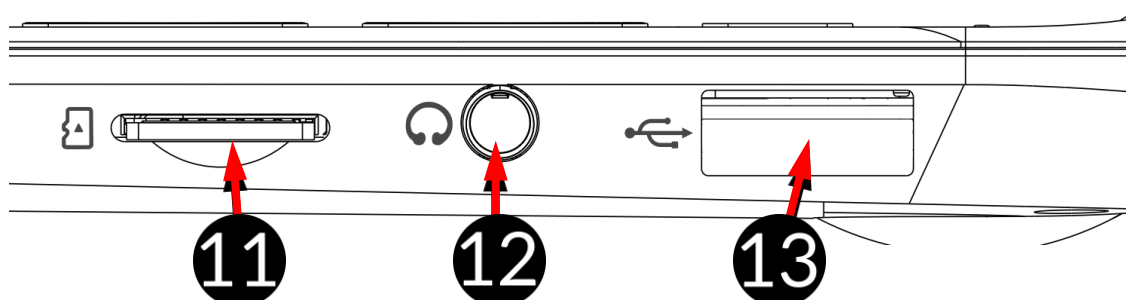

11. microSD slot

13. USB konektor 3.0

12. 3.5 mm jack konektor

6.4 Spodná strana

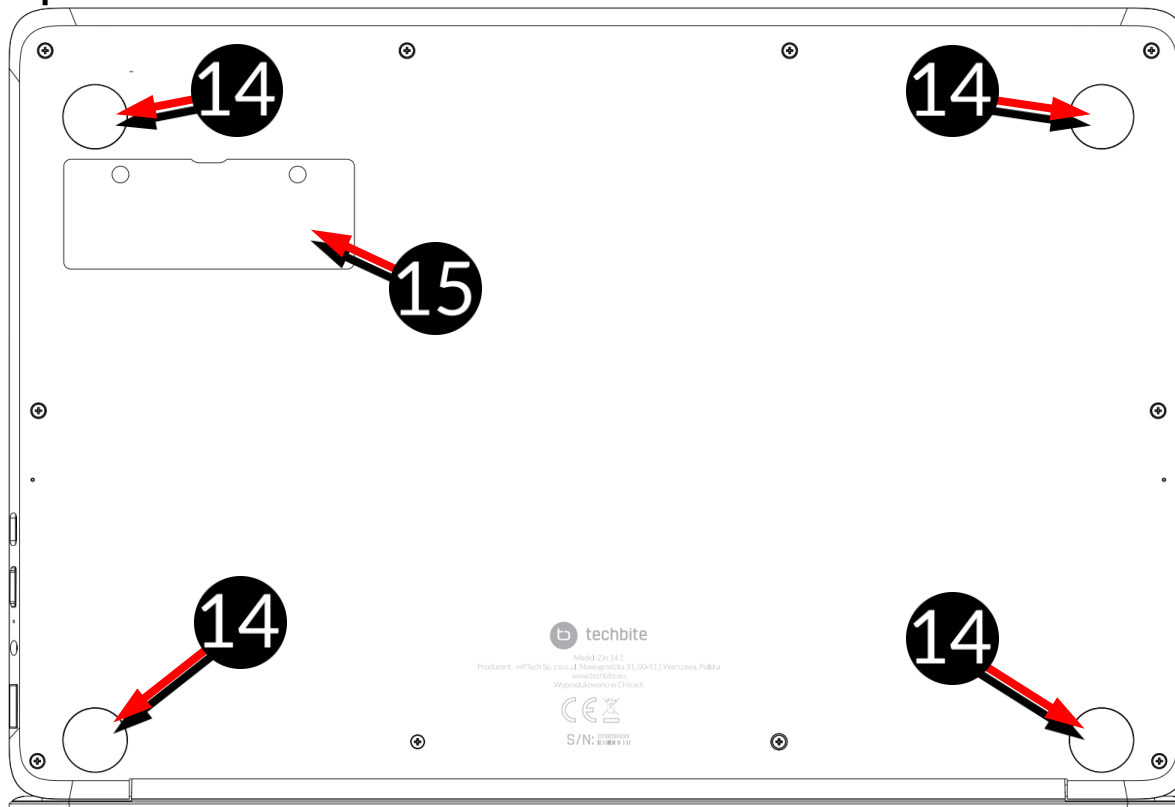

14. Gumové nožičky

15. Kryt pamäťového slotu M.2 B
2242 alebo 2280

7. Prvé kroky

! Pred prvým zapnutím tohto zariadenia nabite batériu dodávaným napájacím zdrojom. Používajte iba nabíjačku odporúčanú výrobcom. Použitie nekompatibilnej nabíjačky môže spôsobiť výbuch batérie alebo poškodenie zariadenia. V prípade pochybností kontaktujte predajcu alebo autorizovaný servis výrobcu. Keď je batéria takmer vybitá, zobrazí sa notifikácia o nízkej kapacite batérie. Ak chcete pokračovať v používaní zariadenia, nabite batériu. Ak je batéria úplne vybitá a notebook nemožno spustiť, v takom prípade je potrebné batériu nabíjať niekoľko minút, kým nebude možné notebook zapnúť. V takom prípade je potrebné batériu nabíjať najmenej niekoľko minút. Ak chcete dobiť batériu, zapojte nabíjačku do napájacieho konektora (9).

! *Nepoužívajte príliš veľkú silu, aby nedošlo poškodeniu nabíjačky alebo zariadenia. Na poškodenia vzniknuté nesprávnym zaobchádzaním sa nevzťahuje záruka.*

Zapojte nabíjačku do sieťovej zásuvky.

! *Prístroj sa môže počas nabíjania zahriať. Je to bežný prípad a nemal by ovplyvňovať stabilitu alebo výkon zariadenia.*

! *Ak sa zariadenie nenabíja správne alebo ak dôjde k iným problémom s akumulátorom, treba ho dodať s nabíjačkou do servisného strediska výrobcu.*

8. Klávesnica

Klávesnica notebooku má štandardné rozloženie QWERTZ. Okrem toho sú v pravom dolnom rohu kurzorové šípky. Text sa zadáva pomocou klávesnice. Klávesnica má podsvietenie, ktoré je možné nastaviť stlačením klávesu F5 (bez podsvietenia, nízke podsvietenie, silné podsvietenie).

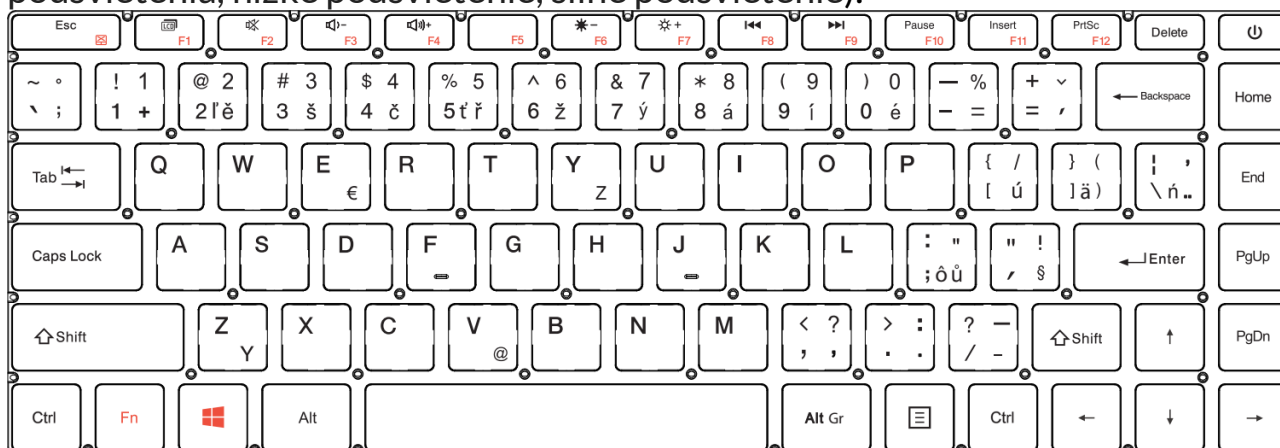

Vďaka kombinácii niektorých klávesov s tlačidlom Fn je možné použiť ďalšie funkcie zariadenia a systému Microsoft Windows.

Verzia jazyka klávesnice sa môže líšiť v závislosti na trhu.

9. Základná podpora pre systém Windows 10

Zariadenie má nainštalovaný systém Microsoft Windows 10.

! Ak chcete pracovať s operačným systémom Microsoft Windows 10, musíte sa prihlásiť účtom Microsoft. Ak Microsoft účet nemáte, musíte si ho vytvoriť

9.1 Zapnutie zariadenia

Ak chcete prístroj zapnúť, krátko stlačte Zap / Vyp tlačidlo v pravom hornom rohu klávesnice - .

9.2 Štartovacia obrazovka - plocha

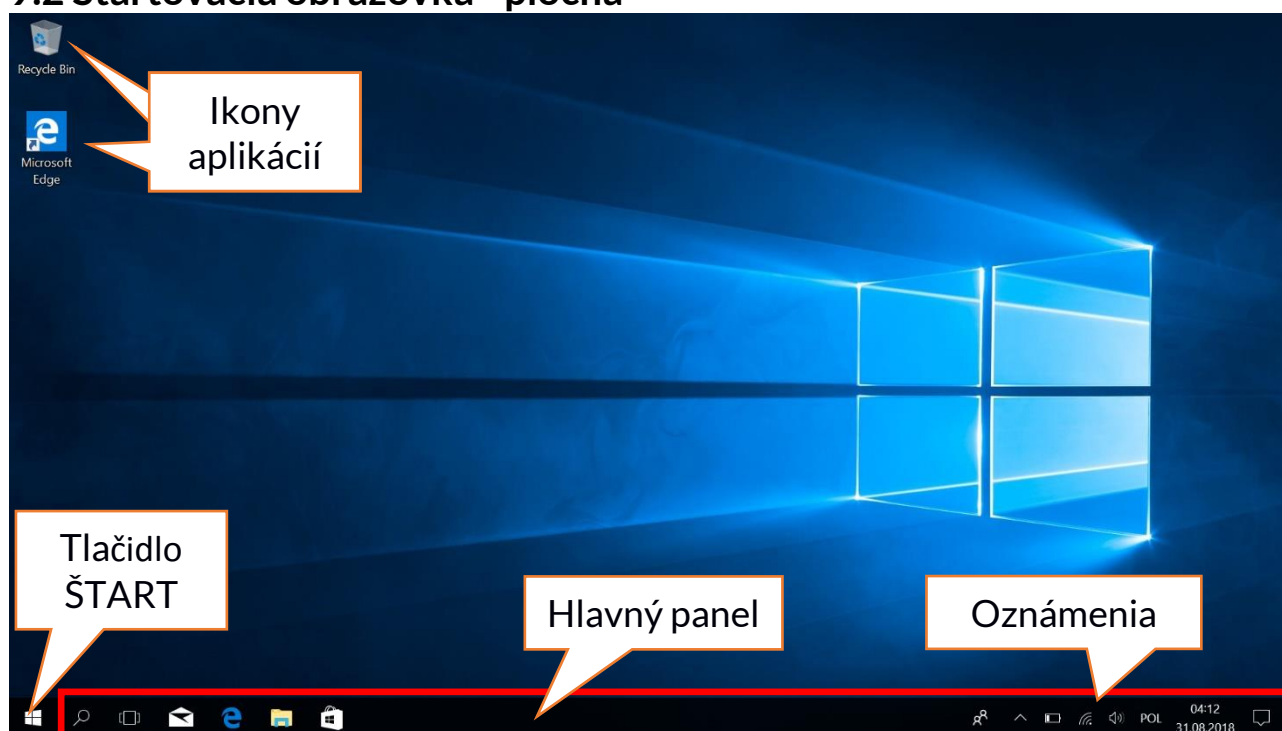

Úvodná obrazovka (plocha) obsahuje ikony aplikácií, tlačidlo ŠTART (ľavý dolný roh obrazovky) a hlavný panel (vpravo dole na obrazovke, vedľa tlačidla ŠTART). Na plochu môžete umiestniť ikony aplikácií, skratky do aplikácií alebo dokumentov, odkazy na webové stránky, widgety atď.

Zástupcu aplikácií a webových stránok možno umiestniť tiež na panel úloh, kde sú tiež zobrazené aktívne a otvorené aplikácie.

Tlačidlo ŠTART aktivuje ponuku Štart.

9.3 Štart menu

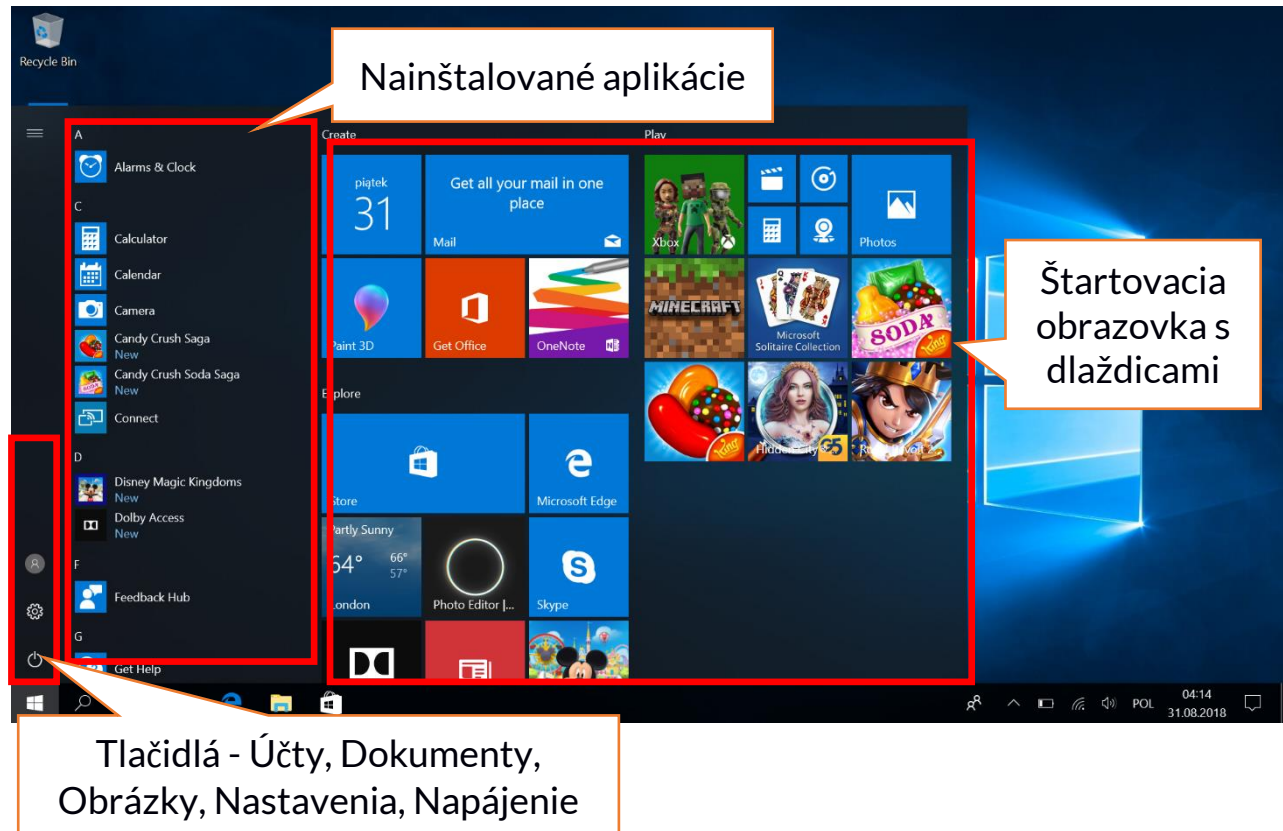

Ponuka Štart umožňuje spustiť aplikácie (programy) nainštalované v počítači. Táto verzia systému kombinuje výhody ponuky známe zo systému Windows 7 s moderným dlaždicovým menu známym z Windows 8 a 8.1. Vľavo nájdete tlačidlá, ktoré vás preniesú do menu správy používateľských účtov, dokumentov, obrázkov, nastavenia systému a napájania (tu môžete prepnúť počítač do režimu spánku, vypnúť alebo reštartovať). Uprostred sú zobrazené nainštalované aplikácie. Zoznam je možné posúvať nahor a nadol, čím získate prístup k všetkým nainštalovaným aplikáciám. V hornej časti sú najnovšie nainštalované a často používané aplikácie. Nachádzajú sa tu tiež aplikácie navrhnuté službou Microsoft Store. Nižšie je zoznam aplikácií zoradený podľa abecedy. Vpravo sa nachádza spúšťacia obrazovka s dlaždicami. Jedná sa o alternatívny spôsob, ako spustiť nainštalované aplikácie.

9.4 Hlavný panel

Hlavný panel sa nachádza v dolnej časti úvodnej obrazovky - pracovnej plochy. Na ľavej strane je tlačidlo ŠTART. Ďalšia ikona je lupa, ktorá vám umožní rýchlo nájsť aplikácie nainštalované vo vašom systéme - ak poznáte názov aplikácie. Ďalšia ikona otvorí zobrazenie úloh. Potom tu nájdete ikony aplikácií, ktoré si môžete ľubovoľne pridávať a odoberať. Umožňujú vám rýchlo spustiť aplikácie. V hlavnom paneli sa zobrazujú aplikácie, ktoré sú momentálne spustené. Po zatvorení aplikácie z hlavného panelu zmizne. Na pravej strane hlavného panelu je oblasť oznámení.

9.5 Oznamovacia oblasť

V oznamovacej oblasti sa nachádzajú ikony aplikácií pracujúcich na pozadí. Prvá ikona zobrazuje kontakty, ďalšia ikona zobrazuje skryté ikony aplikácií, ktoré sa na pozadí vyskytujú menej často. Ďalej je zobrazená ikona napájania (zobrazuje stav batérie a či sa zariadenie nabíja, keď je pripojený napájací zdroj). Ďalšia ikona umožňuje zobraziť a nastaviť Wi-Fi a nasledujúca ikona vedľa umožňuje regulovať hlasitosť. Potom je zobrazený čas a dátum. Na konci obrazovky je ikona pre Centrum akcií.

9.6 Centrum akcií

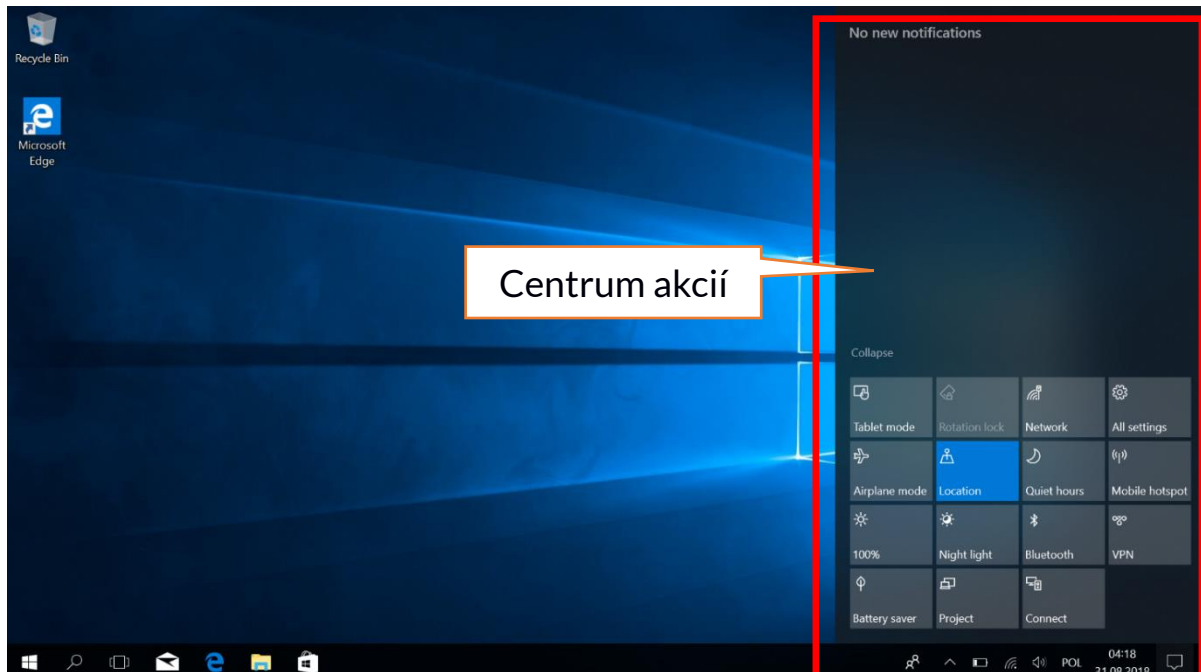

Centrum akcií umožňuje zobraziť správy, ktoré systém odosiela vo vzťahu k aktivitám systému, a zobrazuje vyskytujúce sa problémy. Nižšie nájdete dlaždice, ktoré vám umožňujú rýchlo spustiť niektoré funkcie vášho počítača alebo ponúka prístup k užitočným v menu.

9.7 Vypnutie zariadenia

Ak chcete aktivovať režim spánku, alebo notebook vypnúť, či reštartovať, vyberte tlačidlo napájania a vyberte jednu z požadovaných akcií.

Ak zvolíte **Režim spánku**, disk prestane pracovať, displej sa vypne a notebook šetrí energiu, bez toho by bol vypnutý. Znovuspustenie z režimu spánku je ďaleko rýchlejší, než zapnutie notebooku z vypnutého stavu.

Voľbou možnosti **Vypnúť** úplne vypnete notebook.

Ak zvolíte možnosť **Reštartovať**, počítač sa automaticky vypne a zapne.

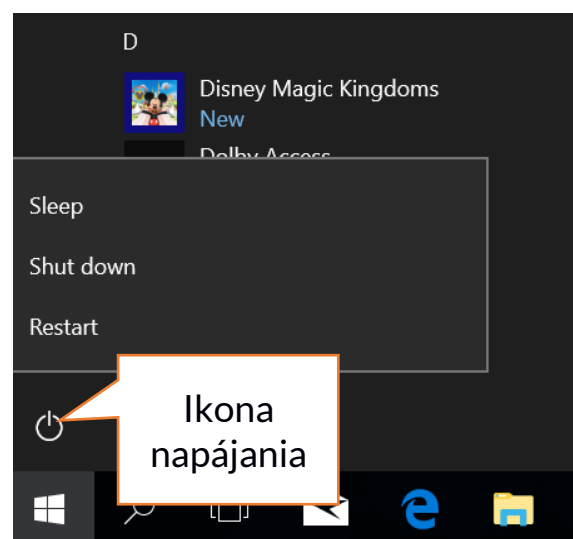

10. Montáž prídavnej pamäti M.2 2280 alebo 2242 (B alebo B/M)

Pamäť zariadenia je možné rozšíriť inštaláciou modulu M.2 2280 alebo 2242 do slotu s konektorom B alebo B / M na spodnej strane pod skrutkovým krytom.

! Formát B / M je univerzálny a môže byť použitý v oboch zásuvkách B a M. Formát M nemožno v tomto prístroji použiť. Formáty sa líšia v pozícii odsadenia a počtu pinov.

! Pri nákupe modulu rozšírenia pamäte požiadajte svojho predajcu, aby skontroloval, či sa vojde do slotu vášho zariadenia a či funguje správne.

! Pamäťový modul nevkladajte silou, pretože by ste mohli poškodiť pamäťový modul a slot, čo môže viesť k strate záruky na zariadení.

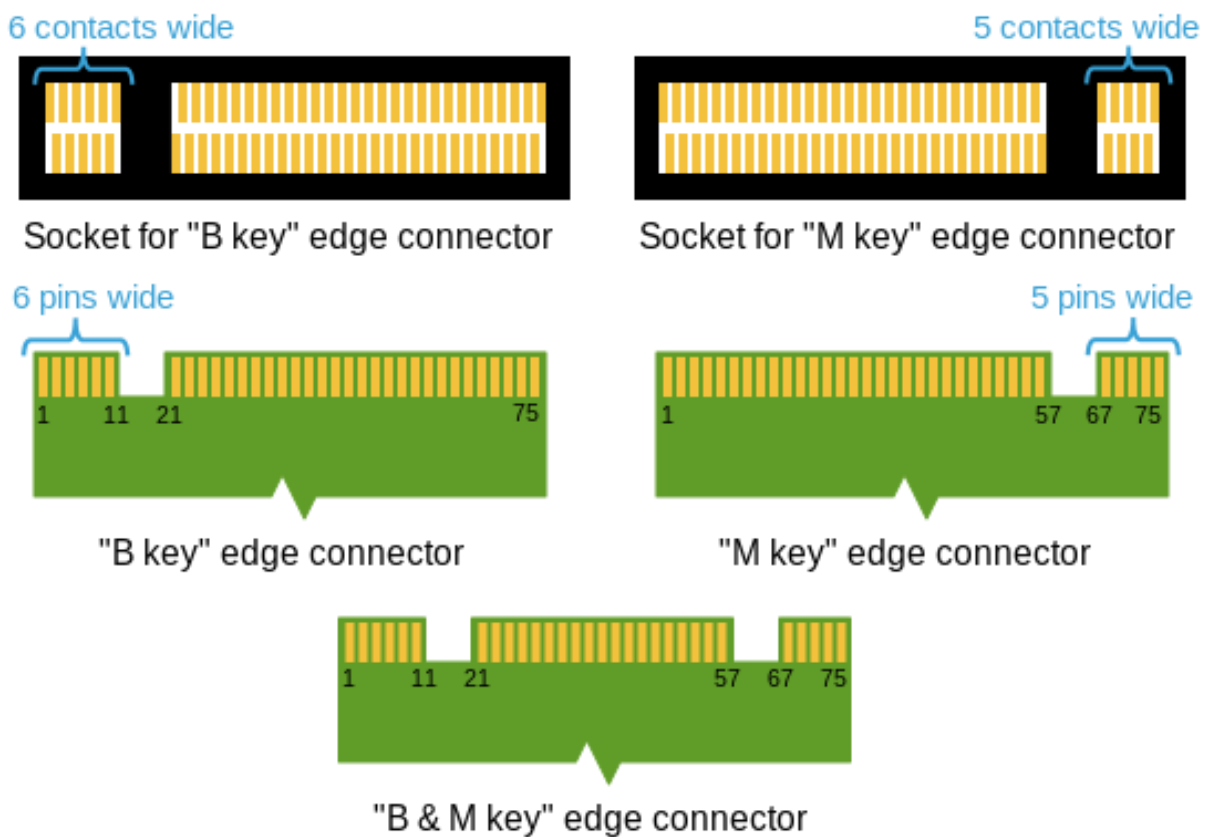

Rozdiely medzi zásuvkami a konektory B a M. Zdroj: Wikipedia.org

Ak chcete do notebooku pridať pamäťový modul, vypnite ho a zaklopte displej (veko). Zárok vykonávajte na mäkkom, stabilnom a rovnom povrchu (napr. Suchý uterák položený na stole), aby sa kryt notebooku nepoškriabal.

Na spodnej strane notebooku sa nachádza kryt slotu pre pam. modul s dvoma skrutkami.

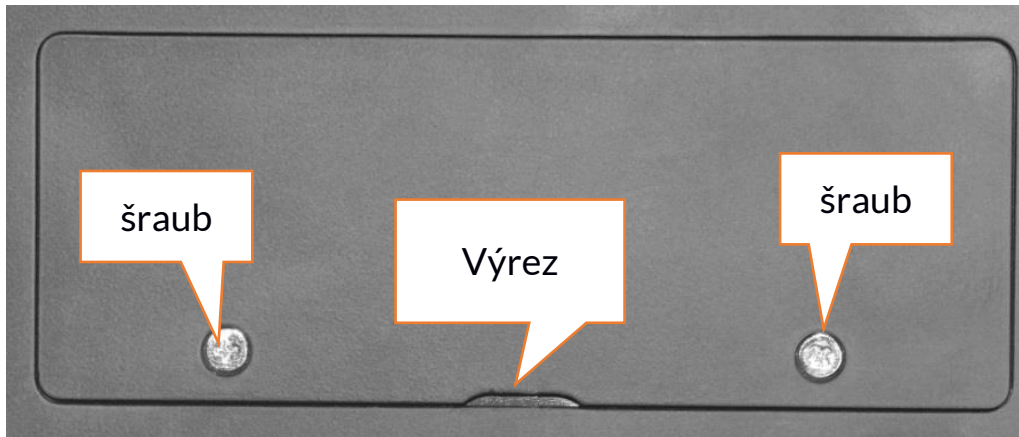

Odskrutkujte obe skrutky pomocou malého skrutkovača. Opatrne zdvihnite kryt v mieste výrezu.

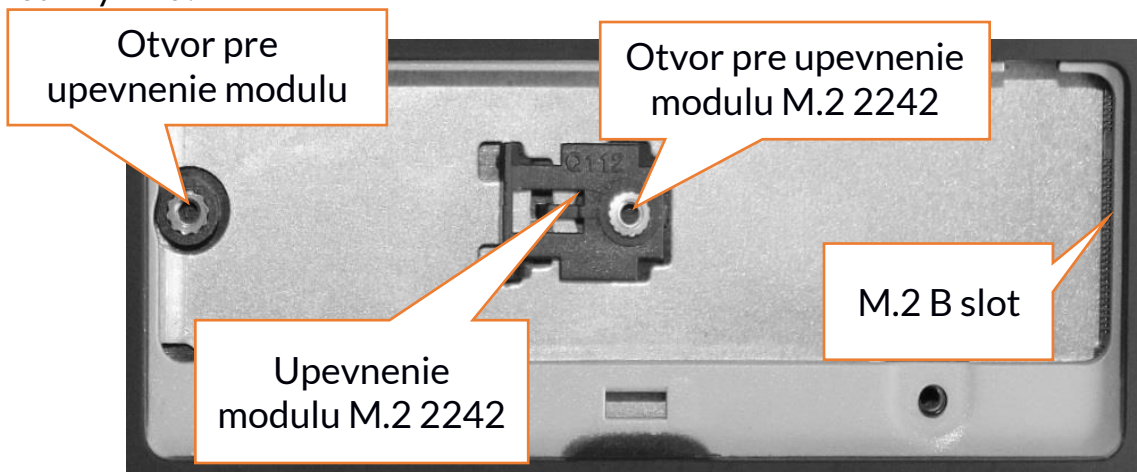

10.1 Inštalácia modulu M.2 2242

Povoľte ochrannú skrutku obmedzovača. Zasuňte M.2 2242 do konektora jemne tak, aby výrez modulu zapadol do slotu. Modul zaistíte opatrným priskrutkovaním do otvoru pre upevnenie modulu M.2 2242. Priložte späť ochranný kryt slotu a zaskrutkujte skrutky.

Pomocou nástroja umiestneného v:

Ovládacie panely > Všetky položky Ovládacích panelov > Nástroje pre správu > Správa počítača > Správa diskov.

Na novom disku môžete vytvárať a odstraňovať oddiely. Akonáhle nastavíte svoj oddiel operačného systému, nájdite nový disk a naformátujte ho podľa svojich predstáv.

⚠ Dôrazne odporúčame, aby nedošlo k manipulácii s parametrami disku "Disc 0", ktorý je systémový disk, pretože akékoľvek problémy spôsobené rušením jeho štruktúry môžu mať za následok zrušenie záruky.

10.2 Inštalácia modulu M.2 2280

Vyberte uchytenie pre modul M.2 2242. M.2 2280 jemne zasuňte do konektora, kým výrez modulu nezapadne do slotu. Modul zaistite opatrným priskrutkovaním. Do otvoru pre upevnenie modulu M.2 2280 Priložte späť ochranný kryt slotu a zaskrutkujte skrutky. Pomocou nástroja umiestneného v: **Ovládacie panely > Všetky položky Ovládacích paneolov > Nástroje pre správu > Správa počítača > Správa diskov.**

Na novom disku môžete vytvárať a odstraňovať oddiely. Akonáhle nastavíte svoj oddiel operačného systému, nájdite nový disk a naformátujte ho podľa svojich predstáv.

 **Dôrazne odporúčame, aby nedošlo k manipulácii s parametrami disku "Disc 0", ktorý je systémový disk, pretože akékoľvek problémy spôsobené rušením jeho štruktúry môžu mať za následok zrušenie záruky.**

11. Funkcia Hello a použitie čítačky odtlačkov prstov

11.1 Funkcia Hello

Keď je funkcia Hello Windows zapnutá, môžete sa prihlásiť pomocou rozpoznávanie odtlačkov prstov. To umožňuje rýchlejšie a bezpečnejšie prihlásenie k operačnému systému, rovnako ako k vybraným aplikáciám alebo webovým stránkam. Ak chcete povoliť a konfigurovať túto funkciu, spustíte nasledujúce **Štart > Nastavenia > Účty > Možnosti prihlásenia.**

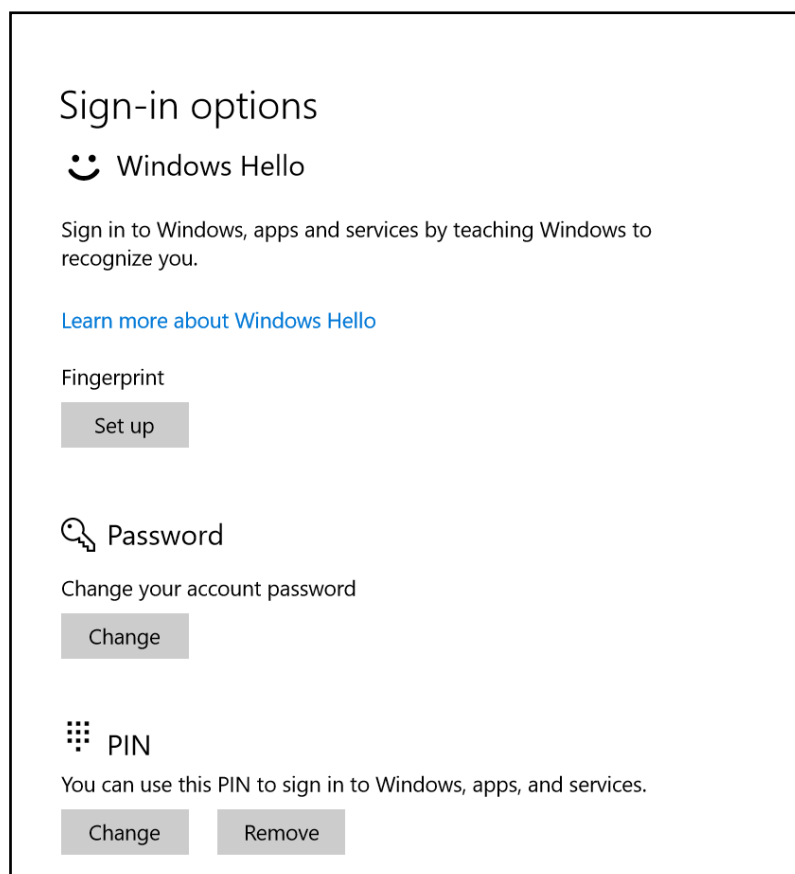

 Ak chcete použiť ďalšie možnosti prihlásenia, musíte zadať heslo do svojho účtu.

11.2 Čítačka odtlačkov prstov

Zariadenie je vybavené čítačkou odtlačkov prstov umiestnenej v ľavom hornom rohu touchpadu. Môže byť použitá na ochranu vášho operačného systému pred neoprávneným prístupom rovnakým spôsobom ako heslo, PIN kód alebo iná forma zabezpečenia. Ak chcete povoliť a konfigurovať túto funkciu, spustíte nasledujúci: **Štart > Nastavenia > Účty > Možnosti prihlásenia**.

Zobrazí sa obrazovka, aká je uvedená vyššie.

Zvoľte možnosť Odtlačky prstov. Objaví sa obrazovka, ako je znázornené nižšie.

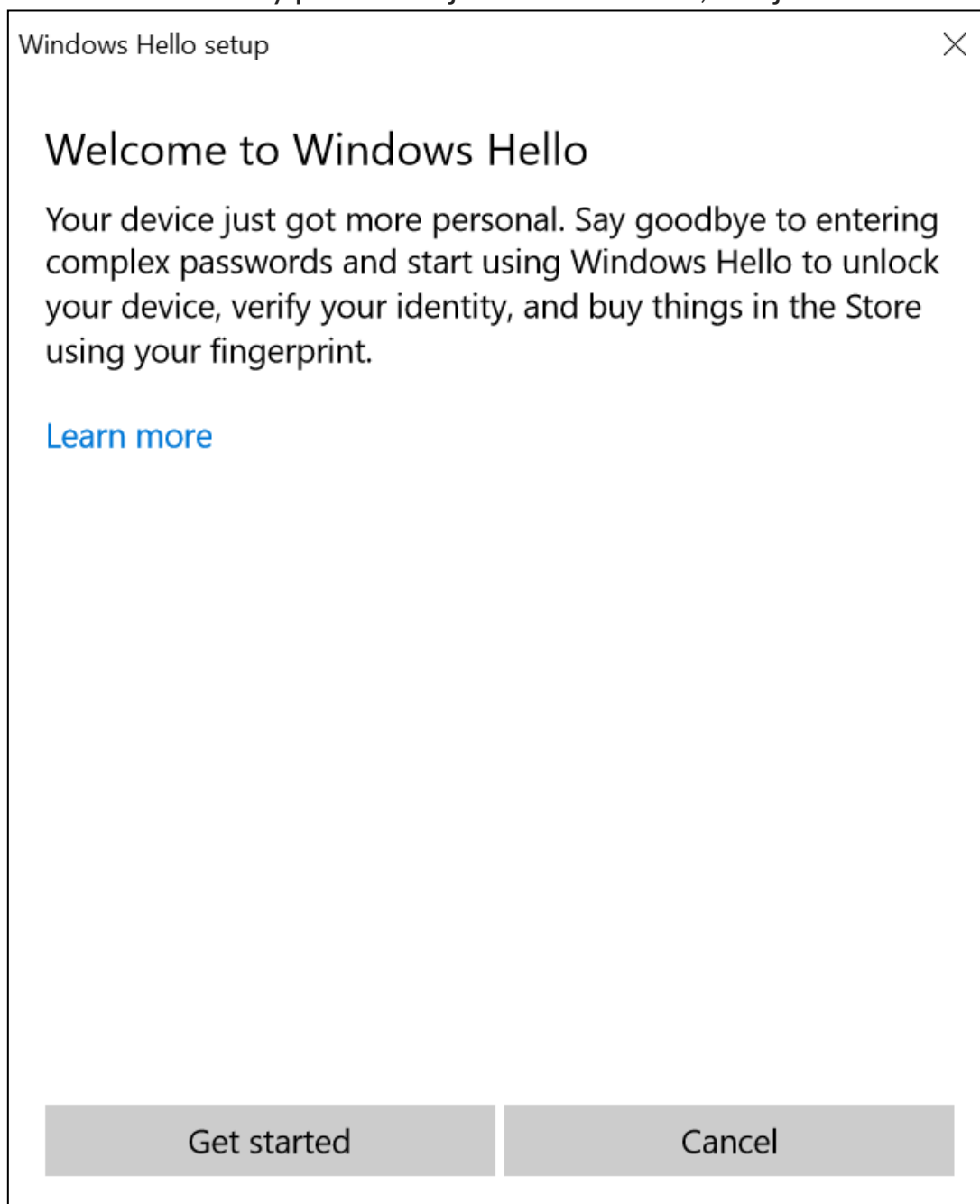

Vyberte možnosť **Štart**.

Objaví sa obrazovka, tak ako je znázornené nižšie.

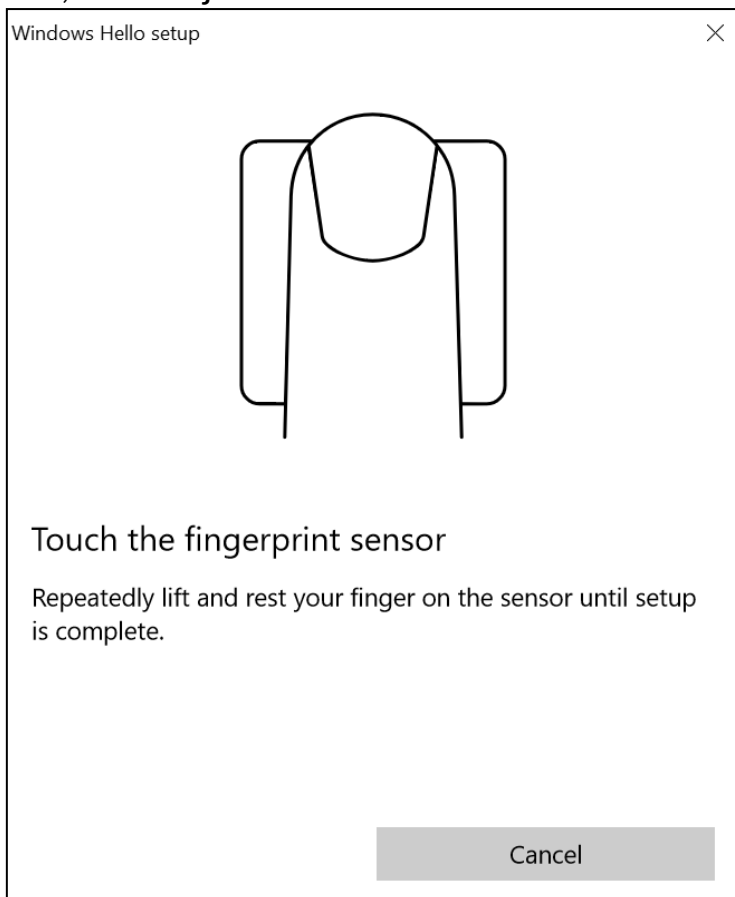

Dotknite sa čítačky prstom, ktorý použijete na odomknutie operačného systému. Objaví sa obrazovka, ako je znázornené nižšie.

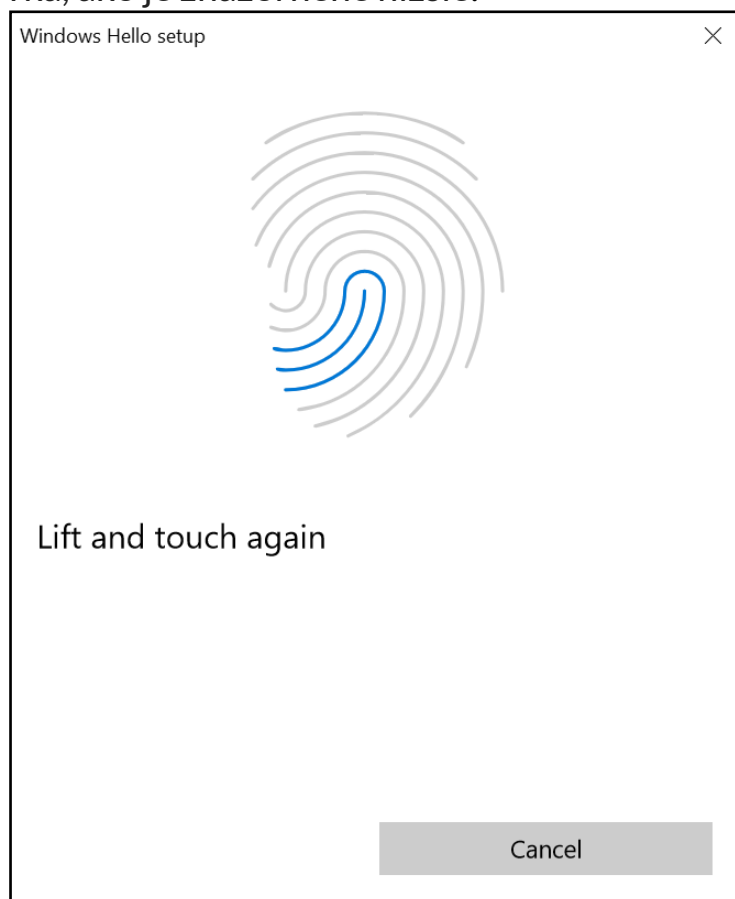

Postupujte podľa pokynov a odporúčaní v sprievodcovi. Pohybujte prstom na čítačke odtlačkov prstov, otočte ho bočne, aby snímač zhromažďoval čo najviac dát. Môžete tiež pridať ďalšie odtlačky prstov. Môžete tiež zmazať uložené odtlačky prstov a obnoviť ich v systémovej databáze.

12. Bezpečnostné poznámky

12.1 Riešenie problémov

Ak máte nejaké problémy s prístrojom, prečítajte si nasledujúce pokyny a postupujte podľa nižšie uvedených inštrukcií:

- **microSD karta** – Uistite sa, že je pamäťová karta microSD správne nainštalovaná v správnom slotu pre karty microSD. Ak to nepomôže, použite inú pam. kartu zodpovedajúce triedy a kapacity.
- **USB konektor** - Skontrolujte kábel pripojením iného zariadenia. Ak to nepomôže, použite iný kábel.
- **Internet / Wi-Fi** - Skontrolujte, či nie je zapnutý Režim v lietadle, ktorý deaktivuje bezdrôtovej siete. Skontrolujte dosah siete. Skontrolujte, či je v prístroji aktivovaná funkcia a správne nastavené parametre. Skontrolujte prihlasovacie heslo k sieti Wi-Fi.
- **Bluetooth** - Skontrolujte, či je spojenie aktívne a či sú povolené možnosti viditeľnosti Bluetooth. Uistite sa, že obe zariadenia sú v dosahu Bluetooth a medzi nimi neexistujú žiadne prekážky. Uistite sa, že zariadenia majú dostatočnú kapacitu na výmenu súborov. Skontrolujte, či jedno zo zariadení nemá aktívny Režim v lietadle.
- **Zvuky** - Uistite sa, že zvuk v notebooku nie je stlmený. Skontrolujte ostatné nastavenia zvuku notebooku. Uistite sa, že konektor headsetu, reproduktore alebo mikrofónneho kábla nie je zapojený do konektora 3,5 mm jack. Niektoré typy konektora 3.5 mm jack sa líšia od ostatných, čo môže tiež spôsobiť problém so zvukom - vyskúšajte iný kábel alebo použite adaptér.
- Aj napriek tomu, že sa batéria nabíja, úroveň jej nabitia konštantne klesá. Preto vypnite všetky funkcie ako Wi-Fi, Bluetooth, poloha a znížte jas displeja. Zapnite Režim v lietadle a prestaňte na notebooku intenzívne pracovať. Tieto kroky urýchlia proces nabíjania. Notebook nabíjajte iba nabíjačkou dodanou výrobcom.

Ak problém pretrváva, kontaktujte predajcu.

12.2 Podpora prenosnej pamäte a pamäťových kariet

- Neodstraňujte prenosné pamäte alebo pamäťovej karty, ak sú dáta prenášané alebo používané zariadením. Môže to spôsobiť ich stratu alebo poškodiť prenosné pamäte a / alebo zariadení.
- Nedotýkajte sa pinov prstami alebo kovovými predmetmi. V prípade akejkolvek nečistoty utrite prenosnú pamäť mäkkou suchou handričkou.

12.3 Ochrana osobných údajov a dôležitých informácií

- Odporúčame pravidelné zálohovanie dôležitých dát. Výrobca nezodpovedá za stratu informácií.
- Pred predajom alebo darovaním zariadení vymažte všetky dáta a vráťte notebook do továrenského nastavenia. Týmto spôsobom sa môžete chrániť pred neoprávneným prístupom k vašim osobným informáciám.
- Pri sťahovaní aplikácií postupujte podľa informácií zobrazených na displeji. Osobitná pozornosť by sa mala venovať aplikáciám, ktoré majú prístup k mnohým funkciám alebo veľkému množstvu osobných údajov.
- Pravidelne kontrolujte svoj účet kvôli neoprávnenému alebo podozrivému použitiu. Ak zistíte stopy zneužitia osobných informácií, požiadajte svojho poskytovateľa služieb o odstránenie alebo zmenu informácií o účte.
- V prípade straty alebo krádeže zariadenia okamžite zmeňte heslá pre účty (systém, e-mail, sociálne siete atď.).
- Pokúste sa nepoužívať aplikácie pochádzajúce z neznámych zdrojov. Uzamknite zariadenie pomocou hesla, odtlačku prsta alebo kódu PIN.
- Nedistribuujte materiály chránené autorskými právami.
- Neposielajte obsah chránený autorským právom bez súhlasu držiteľa autorských práv. Ak tak neurobíte, môže dôjsť k porušeniu autorských práv. Výrobca nezodpovedá za žiadne právne následky neoprávneného používania materiálu chráneného autorskými právami.
- Používajte antivírusový softvér, ktorý pravidelne aktualizuje databázu vírusových podpisov.

12.4 Správne používanie batérie

- Ak je úroveň nabitia batérie nízka, dobite ju, aby ste mohli pokračovať v používaní notebooku. Ak chcete predĺžiť životnosť batérie, nevybíjajte batériu pod 10% kapacity batérie a nabite ju späť na 100%.
- Teplota akumulátora ovplyvňuje nabíjací cyklus. Pred nabíjaním batérie sa uistite, že má izbovú teplotu. Pokiaľ teplota batérie prekročí 40 °C, nesmie byť akumulátor nabíjaný!
- Nepoužívajte poškodený akumulátor!
- Životnosť batérie sa môže skrátiť, ak bola vystavená veľmi nízkym alebo veľmi vysokým teplotám - to spôsobuje rušenie prístroja, aj keď je batéria riadne nabitá.

13. Údržba zariadenia

- Pre predĺženie životnosti zariadenia postupujte podľa týchto pokynov.
- Prístroj a jeho príslušenstvo držte mimo dosahu detí.
- Vyvarujte sa kontaktu zariadenia s kvapalinami; môže dôjsť k poškodeniu elektronických súčiastok zariadenia.

- Vyvarujte sa veľmi vysokých teplôt, pretože môže skrátiť životnosť elektronických súčiastok zariadenia, roztaviť plastové časti a zničiť batériu.
- Nepokúšajte sa rozobrať zariadenie. Neoprávnená manipulácia so zariadením môže spôsobiť vážne poškodenie telefónu alebo úplné zničenie. Na takéto poškodenie sa nevzťahuje záruka.
- Na čistenie používajte iba suchú mäkkú tkaninu.
- Používajte len originálne príslušenstvo. Porušenie tohto pravidla môže viesť k strate záruky.



Balenie prístroja možno recyklovať v súlade s miestnymi predpismi.



Symbol pre lepenku.

14. Bezpečie

Vypnite notebook v miestach, kde je jeho používanie zakázané alebo môže spôsobiť rušenie a nebezpečenstvo. Zariadenie môže rušiť ostatné prístroje, ktoré vysielajú rádiové vlny (napr. Kardio stimulátor). V prípade pochybností to konzultujte so svojim lekárom. Dodržiavajte národné a miestne predpisy na mieste použitia.

Upozornenie	Prehlásenie
Výrobca nezodpovedá za žiadne následky spôsobené nesprávnym používaním zariadenia a nedodržaním vyššie uvedených pokynov.	Verzia softvéru je možné inovovať bez predchádzajúceho upozornenia.

15. Použitie príručky

15.1 Súhlas k distribúcií

Bez predchádzajúceho písomného súhlasu výrobcu nesmie byť žiadna časť tohto návodu kopírovaná, reprodukováaná, prekladaná alebo odovzdávaná v žiadnej forme alebo akýmikoľvek prostriedkami, elektronickými alebo mechanickými, vrátane kopírovanie, nahrávanie alebo ukladanie do akéhokoľvek systému ukladanie a zdieľanie informácií.

15.2 Podoba návodu

Prístroje a snímky obrazovky obsiahnuté v tejto príručke sa môžu líšiť od skutočného výrobku. Príslušenstvo z balenia sa môže líšiť od ilustrácií v manuáli.

15.3 Ochranné známky

- Wi-Fi® a Wi-Fi logo sú registrované ochranné známky spoločnosti Wi-Fi Alliance.
- Všetky ostatné ochranné známky sú majetkom príslušných vlastníkov.

16. Správna likvidácia použitého zariadenia



Zariadenie je označené preškrtnutým odpadkovým košom v súlade s európskou smernicou 2012/19 / EÚ o použitých elektrických a elektronických zariadeniach (odpadové elektrické a elektronické zariadenia - WEEE). Výrobky označené týmto symbolom by nemali byť po určitej dobe používania zlikvidované alebo zlikvidované spolu s iným domácim odpadom. Užívateľ je povinný likvidovať odpadové elektrické a elektronické zariadenia tým, že ich postúpi do určeného recyklačného zariadenia. Zber týchto druhov odpadov na určených miestach a skutočný proces ich obnovy prispievajú k ochrane prírodných zdrojov. Správna likvidácia použitých elektrických a elektronických zariadení je prínosná pre ľudské zdravie a životné prostredie. Informácie o tom, kde a ako sa odpadové elektrické a elektronické zariadenia musia likvidovať spôsobom šetrným k životnému prostrediu, poskytnú príslušné miestne orgány, zberné alebo predajné miesta, kde bolo zariadenie zakúpené.

17. Správna likvidácia použitej batérie



Podľa smernice EU 2006/66 / ES s úpravami obsiahnutými v smernici EÚ 2013/56 / EÚ o likvidácii batérií je tento výrobok označený symbolom prečiarknutého odpadkového koša. Symbol označuje, že batéria použité v tomto produkte by nemali byť likvidované s domovým odpadom, ale musí byť ošetrené podľa právnych predpisov a miestnych predpisov. Nie je povolené likvidovať batérie a akumulátory netriedeným komunálnym odpadom. Používatelia batérií a akumulátorov musia používať dostupné zberné body týchto položiek, čo im umožňuje vrátiť, recyklovať a likvidovať. V rámci EÚ je zber a recykláciu batérií a akumulátorov predmetom osobitných postupov. Ak sa chcete dozvedieť viac o existujúcich postupoch recyklácie batérií a akumulátorov, kontaktujte prosím miestny úrad alebo inštitúciu pre likvidáciu odpadu alebo skládku.

18. Prehlásenie o zhode so smernicami Európskej únie



mPTech Ltd. týmto prehlasuje, že notebook ZIN 14.1 je v súlade so smernicou 2014/53 / EU. Úplné znenie Prehlásenia o zhode EU je k dispozícii na tejto webovej adrese:

<http://www.techBite.eu/qr/zin-14-1>

HASZNÁLATI ÚTMUTATÓ

ZIN 14.1

(laptop)



Gyártási szám: 201809

Önnek készült.

Köszönjük, hogy a techBite készüléket választotta. A készülék az Ön igényeinek megfelelően készült. Reméljük, hogy munkánkkal kényelmet és kellemes használatot értünk el.

Célunk, hogy elegáns megjelenésű, funkciókkal teli készüléket gyártsunk, elérhető áron.

Kérjük, a biztonságos használat érdekében olvassa el figyelmesen jelen útmutatót.

Gyártó:

mPTech Ltd.

Nowogrodzka utca 31

00-511 Varsó

Lengyelország

Honlap: www.myphone-mobile.com

Gyártva: Kína

Használati útmutató

A készülék, a tartozékok és egyes funkciók az ebben a leírásban foglaltaktól esetekben eltérhetnek. A használati útmutató legfrissebb verzióját az alábbi linkről töltheti le:

<http://www.techBite.eu/qr/zin-14-1>

A megnyitáshoz olvassa be a következő QR kódot.



1. Tartalomjegyzék

1. Tartalomjegyzék	87
2. Biztonság	88
3. Az útmutató használata	90
4. Fontos információ	90
5. Műszaki Specifikáció	90
5.1 Műszaki adatok	91
5.2 Csomag tartalma	91
6. A laptop részei	92
6.1 Képernyő és az asztal	92
6.2 Bal oldal	93
6.3 Jobb oldal	93
6.4 Alsó rész	93
7. Kezdeti lépések	94
8. Billentyűzet	94
9. A Windows 10 rendszer alapjai	95
9.1 A készülék bekapcsolása	95
9.2 Kezdőképernyő – az asztal	95
9.3 Start menü	96
9.4 A Tálca	96
9.5 Értesítési sáv	97
9.6 Művelet Központ	97

9.7 Készülék kikapcsolása.....	97
10. Kiegészítő memória - M.2 2280 vagy 2242 (B vagy B/M).....	98
10.1 M.2 2242 modul telepítése.....	99
10.2 M.2 2280 modul telepítése.....	100
11. Hello funkció és az ujjlenyomat-olvasó használata.....	100
11.1 Hello funkció	100
11.2 Ujjlenyomat-olvasó.....	101
12. Biztonsági előírások.....	103
12.1 Hibajavítás	103
12.2 Hordozható memória és memóriakártya	103
12.3 Személyes adatai biztonsága	104
12.4 Az akkumulátor helyes használata.	104
13. A készülék helyes használata.....	104
14. Biztonságos használat	105
15. Az útmutató használata.....	105
15.1 Jogok	105
15.2 Külalak.....	105
15.3 Védjegyek.....	105
16. Elektromos hulladék elhelyezése	106
17. Használt akkumulátor elhelyezése.....	106
18. Megfelelősségi Nyilatkozat.....	106

2. Biztonság

Olvassa el figyelmesen az alábbi utasításokat, figyelmen kívül hagyásuk veszélyes, vagy tiltott tevékenységhez vezethet.

–NE KOCKÁZTASSON–

A vezeték nélküli eszközök interferenciát okozhatnak, ami a teljesítmény romlását eredményezhetik. Tartsa kikapcsolva a tabletet olyan helyen, ahol a mobil eszközök használata tilos, interferenciát, vagy veszélyt okozhat.

–TÖLTŐ ÁLLOMÁSOK–

Mindig kapcsolja ki üzemanyag töltőállomásokon a készüléket, ne használja erős vegyszerek közelében.

–TILTOTT HELYEK–

Kapcsolja ki az eszközt repülőgépen, mivel a jármű műszereit megzavarhatja. A készülék esetlegesen interferenciát okozhat orvosi eszközökben, kórházak vagy más egészségügyi intézmények területén. Tartsa be az elektronikai eszközöket érintő minden helyi figyelmeztetést, korlátozást, illetve az egészségügyi dolgozók egyéb kéréseit.

–BIZTONSÁGOS KÖZLEKEDÉS–

Ne használja az eszközt jármű vezetése közben, függetlenül a jármű fajtájától.

–SZAKSZERVÍZ–

A termék javítását kizárólag szakember végezheti, az arra kijelölt hivatalos szervizben. Nem szakszerviz által végzett javítás a jótállás elvesztésével jár.

–WI-FI (WLAN)–

Az Európai Unió területén a vezeték nélküli WLAN hálózatok beltéri használata korlátozások nélkül engedélyezett.

–HASZNÁLAT FELÜGYELET MELLETT–

Gyermekeknek, műszaki elektronikai termékek használatában nem jártas embereknek, és csökkent értelmi képességű személyeknek nem ajánlott a készülék használata. Minden esetben javasolt felügyelet mellett tenni ezt, aki ügyel a biztonságos használatra. A készülék nem játékszer. A csomagban található kábel, műanyag alkatrészek szájba kerülve, vagy nyak köré tekeredve fulladást, és egyéb sérüléseket okozhatnak. Tartsa a készüléket és tartozékait távol a gyermekektől.

–AKKUMULÁTOR ÉS TARTOZÉKOK–

Ne használja az akkumulátort túl magas, vagy túl alacsony hőmérséklet mellett (0°C/32°F alatt vagy 40°C/104°F felett). A szélsőséges hőmérséklet befolyásolja az akkumulátor kapacitását, teljesítményét és élettartamát. Óvja a nedvességtől, és a fémekkel való érintkezéstől, mindkettő részlegesen vagy teljesen tönkre teheti az akkumulátort. Az akkumulátort csak rendeltetésszerűen használja. Ne rongálja meg, nyissa fel, rakja nyílt lángba, ez veszélyes lehet, tüzet is okozhat. A használt, hulladék akkumulátort az arra kijelölt tárolóhelyre kell vinni. A túl erős töltés rongálhatja az akkumulátort, egy töltés maximum egy napig tarthat. Nem megfelelő akkumulátor behelyezése robbanáshoz vezethet. Soha ne nyissa fel az akkumulátort. Töltés után távolítsa el a töltőt a fali aljzatból. Amennyiben a töltő vezetéke sérül, ne próbálja megjavítani, cserélje ki egy újra. Csak gyári tartozékokat használjon.



–HALLÁS–

Halláskárosodás elkerülése végett, ne használja hosszú ideig magas hangerőn.

3. Az útmutató használata

A készülék és a képernyőmentések képei a leírásban eltérhetnek az aktuális terméktől. A Laptop tartozékai megjelenésben különbözhetnek az ábrán szereplő tartozékoktól. A használati útmutatóban szereplő opciók a Microsoft Windows 10 rendszerben találhatóak. A leírások az operációs rendszer verziójától, a telepített alkalmazásoktól függően változhatnak. További információkat és Microsoft Windows 10 kézikönyveket az alábbi linken találhat:



<https://support.microsoft.com/hu-hu/hub/4338813/windows-help?view&os=windows-10>

Az alábbi QR kód beolvasásával felkeresheti a linket.

4. Fontos információ

A legtöbb letölthető alkalmazás Microsoft Áruház alkalmazás. A letöltött alkalmazások különbözhetnek régiók, nyelv, készülék hardware alapján. Harmadik fél által kiadott alkalmazások a készülék teljesítményét érintő problémáikért a készülék gyártója nem vállal felelősséget. A készülék gyártója nem vállal felelősséget a registry-ben, vagy az operációs rendszerben történt változtatásokért. Az operációs rendszer módosítása az alkalmazások hibáihoz vezethet, a készülék működését akadályozhatja, és elvesztheti miatta az érvényes garanciát.

5. Műszaki Specifikáció

14.1" érintőképernyő és 1366x768 px felbontás

A modern kijelző mély színeket és széles betekintési szöveget nyújt, ezáltal élvezetesebbé teszi a filmezést, a fényképek böngészését, és a játékokat.

Wi-Fi

A ZIN 14.1 Laptop Wi-Fi funkció segítségével képes gyors, Vezetéknélküli adatátviteli kapcsolatra, kompatibilis 802.11 b/g/n, mellyel könnyedén kapcsolódhat otthoni vagy nyilvános hálózatokra. Fogadjon és küldjön adatokat, hálózati korlátok nélkül.

Foglalat további max. 512 GB méretű M.2 meghajtónak és microSD kártya olvasó, max. 128 GB kapacitásnak

A ZIN 14.1 Laptop nem szenved tárhely hiánytól. Használja a készüléket opcionálisan M.2 2242 vagy 2280 meghajtóval (B-type csatlakozó) akár 512GB kapacitással, vagy akár 128GB méretű microSD kártyával, és ne törődjön a tárhellyel ha zenéről, filmekről vagy fényképekről van szó.

5.1 Műszaki adatok

Kijelző	14.1" TN, 1366x768 px
Processzor	Intel® Celeron® N4000 Dual-Core@2.6GHz
Grafika	Intel® UHD Graphics 600
RAM memória	4 GB LP-DDR4
Adattároló kapacitás	Beépített 32GB eMMC meghajtó Kiegészítő memória foglalat M.2 2242 vagy 2280 (B-type csatlakozó) max. 512 GB
Kártyaolvasó	microSD (max. 128 GB)
Adatbiztonság	Ujjlenyomat-olvasó
Operációs rendszer	Microsoft Windows 10 HOME BASIC 64Bit
Kamera	0.3 Mpix z mikrofonem
Kapcsolat	Wi-Fi 802.11 b/g/n (2.4 GHz), Bluetooth 4.0
Audió	Beépített sztereó hangszórók Minijack port 3.5 mm
Videó kimenet	miniHDMI
Aljzat	2xUSB 3.0, minijack 3.5 mm, miniHDMI, microSD, töltőcsatlakozó
Akkumulátor	5000 mAh 7.4V (beépített)
Töltés bemeneti értékek	100-240 V~, 0.5A, 50-60Hz,
Töltés kimeneti értékek	12V  2A
Méretetek	332.6 x 223.5 x 18 mm
Nettó súly	1283g

5.2 Csomag tartalma

- ZIN 14.1 Laptop
- Hálózati Töltő
- Használati útmutató
- Garanciajegy

 Amennyiben a fenti elemek egyike is hiányzik, vagy sérült, jelezze az értékesítési ponton.

 Kérjük, tartsa meg a készülék csomagolását, és tartsa távol gyermekektől.

 A helyi szabályozásnak megfelelően helyezze el a hulladékot, használat befejeztével.

6. A laptop részei

6.1 Képernyő és az asztal

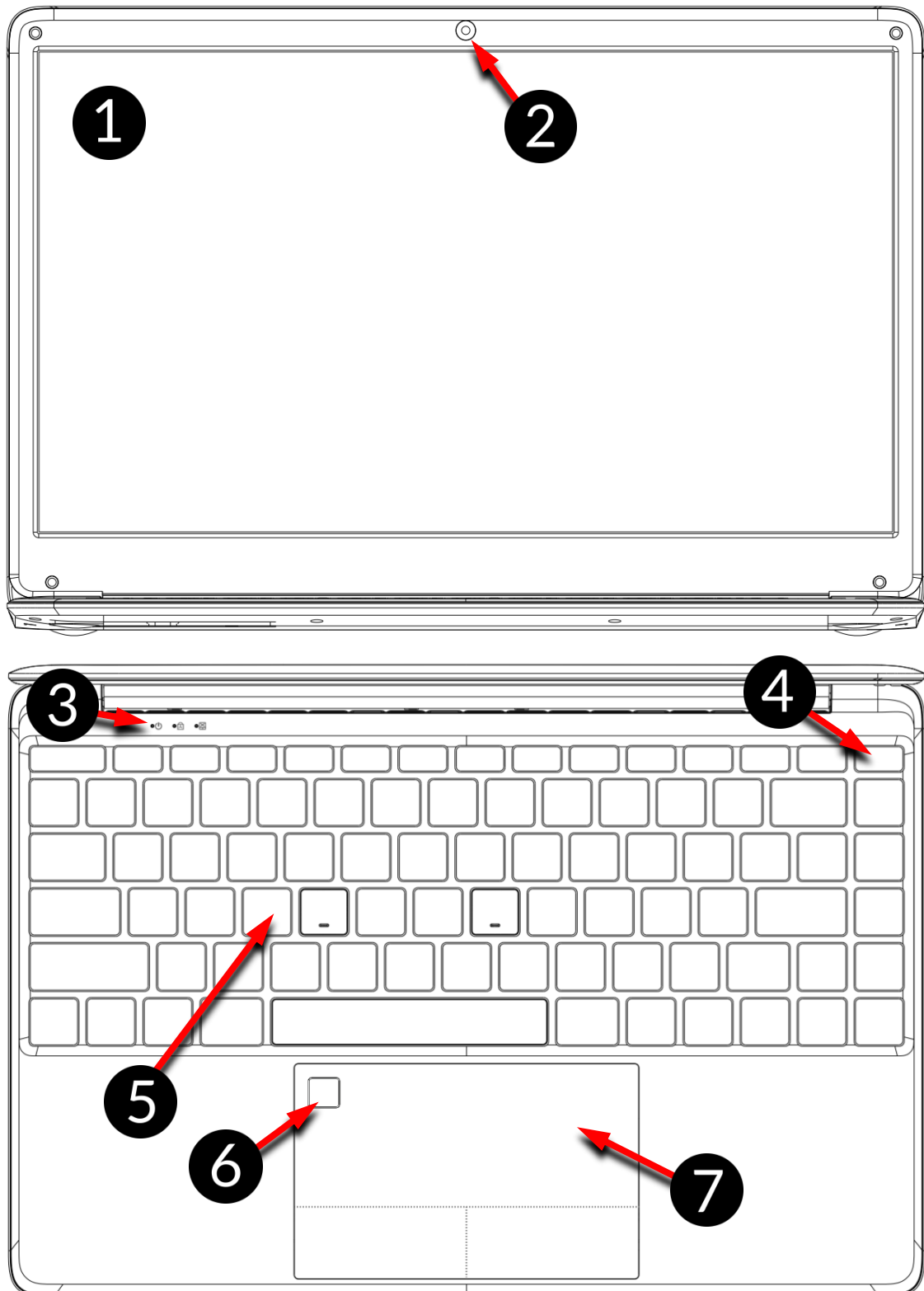

1. Képernyő

2. Kamera

3. LED állapotjelző

4. Bekapcsoló gomb

5. Billentyűzet

6. Ujjlenyomat-olvasó

7. Érintőpanel két gombba

6.2 Bal oldal

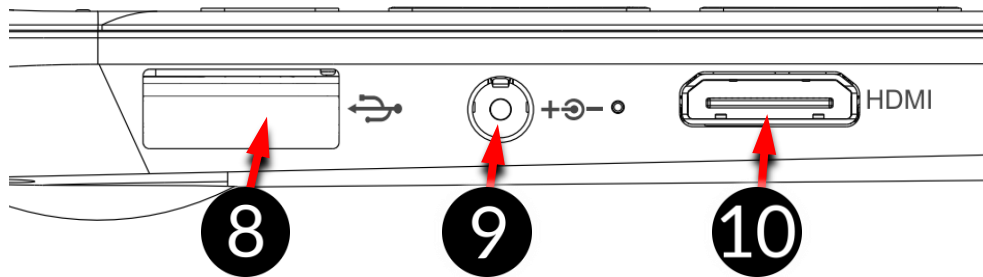

8. USB 3.0 port

9. Töltőcsatlakozó LED
jelzővel

10. MiniHDMI csatlakozó

6.3 Jobb oldal

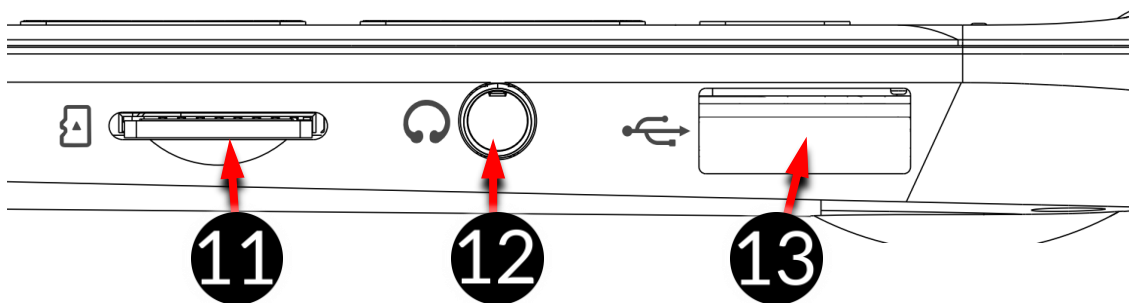

11. microSD kártyafoglat

12. Audió csatlakozó

13. USB 3.0 port

6.4 Alsó rész

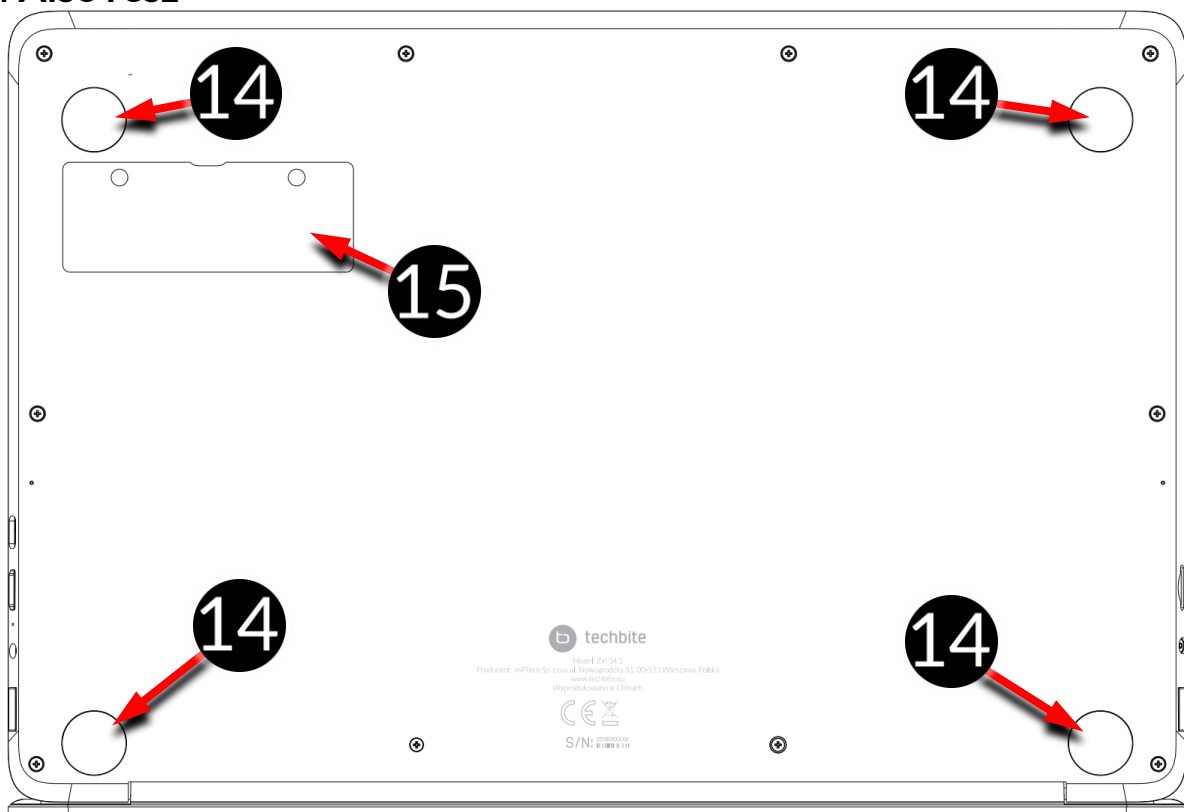

14. Gumi talpak

15. M.2 B 2242 vagy 2280
memória csatlakozó

7. Kezdeti lépések

! Az első bekapcsolás előtt tölts fel a készüléket a csomagban található töltő segítségével. A garancia elvesztésével és robbanással is járhat, amennyiben nem a gyártó által ajánlott tartozékot használ töltésre, adatátvitelre, ezért kérjük, csak a csomagban található tartozékkal töltsd a készüléket. Mielőtt teljesen lemerül az akkumulátor, üzenetben értesít a készülék az alacsony töltöttségi szintről, ebben az esetben a használat folytatásához töltsd az akkumulátort. Amennyiben teljesen lemerül az akkumulátor, a készülék kikapcsol, ebben az esetben töltés nélkül nem fogja tudni újra üzembe helyezni a készüléket. Töltsd ilyen esetekben pár percig az eszközt, majd kapcsolja be.

A töltéshez csatlakoztassa a hálózati töltő megfelelő csatlakozóját a készülék töltő csatlakozójába (9).

! A csatlakoztatáskor ügyeljen arra, hogy ne fejtessen ki túl nagy erőt, mert ez a készülékben, vagy a töltőben kárt tehet. Az ilyen mechanikai sérülések nem képezik a garancia tárgyát.

Csatlakoztassa a töltő másik végét a konnektorba.

! A készülék töltés közben melegszik, ez teljesen szokványos a folyamat közben, ez nem befolyásolja a teljesítményt.

! Ha a készüléket nem sikerül tölteni, esetleg más hiba merül fel, vigye hivatalos márkaszervizbe a készüléket és a hálózati töltővel együtt.

8. Billentyűzet

A laptop hagyományos QWERTY billentyűzet kiosztással rendelkezik, ezen kívül a jobb alsó sarokban irány gombokat talál. A szövegbevitel a billentyűzet segítségével történik. A billentyűzet háttérvilágítással rendelkezik, melyet az F5 gombbal állíthat (nincs világítás, alacsony, vagy magas fényerő).



Az F1-F12 gombokon található funkciókat ki, bekapcsolhatja, ha egyszerre nyomja az Fn gombbal az adott billentyűt, az érintő panelt is ezzel aktiválhatja.

A készülék billentyűzet kiosztása az értékesítés pontjától függhet.

9. A Windows 10 rendszer alapjai

A készülékén Microsoft Windows 10 operációs rendszer van telepítve.

! A Microsoft Windows 10 használatához rendelkeznie kell Microsoft fiókkal, és a készülék bekapcsolása után be kell jelentkeznie.

9.1 A készülék bekapcsolása

A készülék bekapcsolásához röviden nyomja meg a billentyűzet jobb felső sarkában található  gombot.

9.2 Kezdőképernyő – az asztal

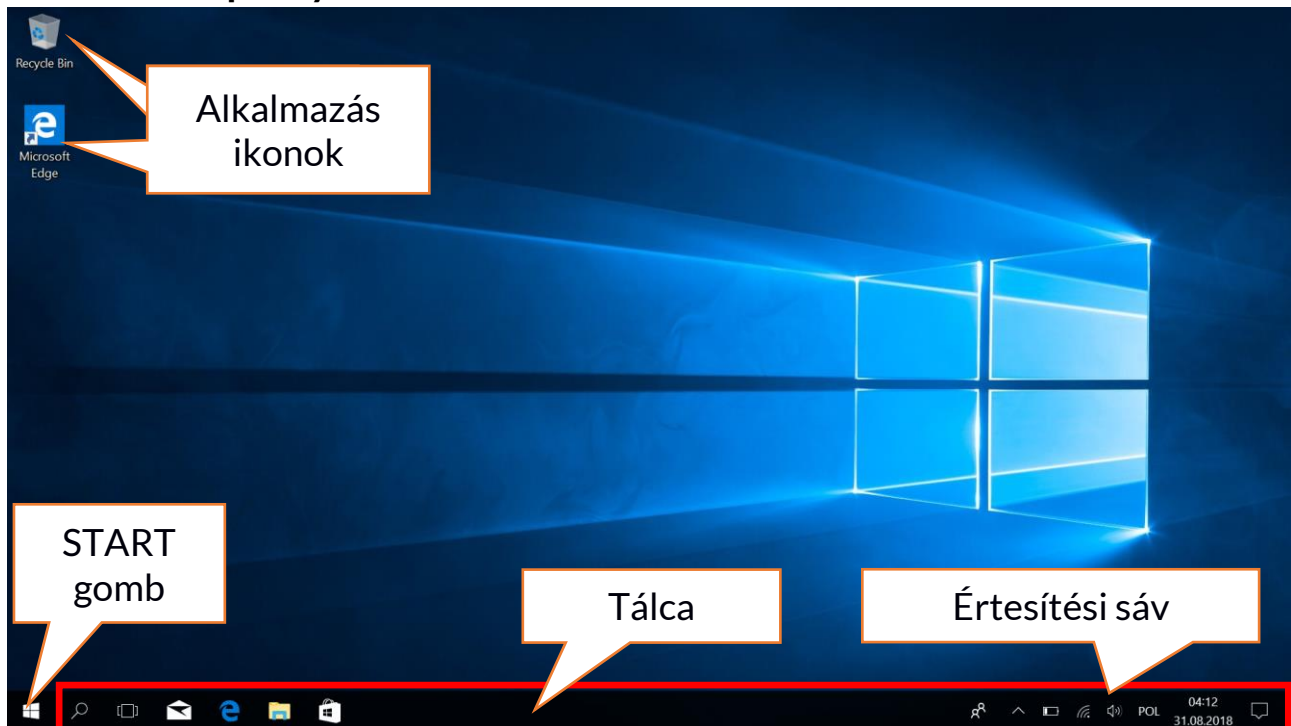

A kezdőképernyőn találja az alkalmazások ikonjait, a START gombot (a képernyő bal alsó sarkában), és a tálcát (a képernyő alsó részén, a START gomb mellett).

Elhelyezhet Ön is alkalmazás ikonokat, alkalmazás, vagy dokumentum parancsikonokat, honlap linkeket, minialkalmazásokat az asztalon.

Alkalmazás ikonokat vagy honlap linkeket a tálcára is elhelyezhet, itt jelennek meg az aktív futó alkalmazások is.

A START gombbal nyithatja meg a fő menüt.

9.3 Start menü

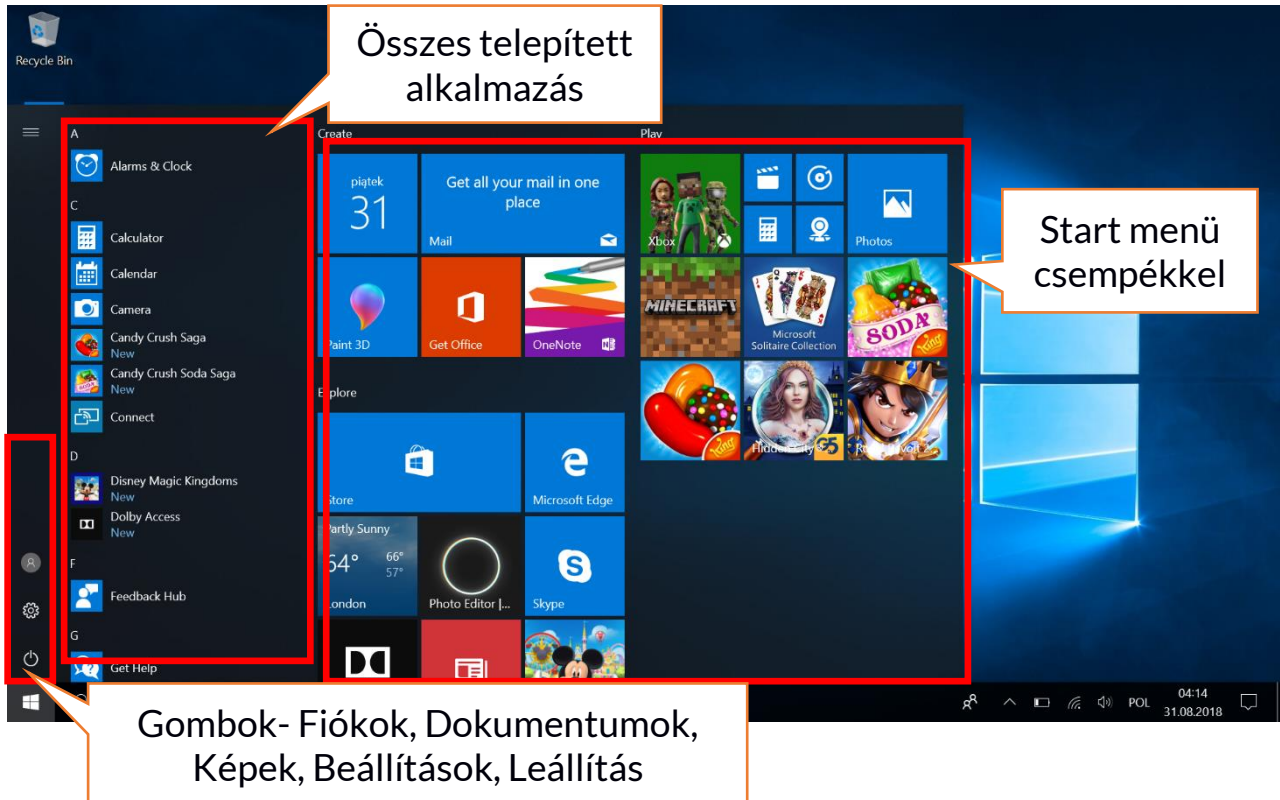

A start menüből indíthatja a számítógépre telepített alkalmazásokat (programokat). Az operációs rendszer verziója ötvözi a Windows 7 rendszerben megismert menü hasznos funkcióit a Windows 8 és 8.1 rendszer modern, csempe alapú menüjével. A bal oldalon található gombok módosítják a menü megjelenést, az adott funkciónak megfelelően, kezelheti a felhasználói fiókokat, a dokumentumokat, médiatartalmakat és az készülék állapotát (készenlét, kikapcsolás, újraindítás). Középen találja az összes telepített alkalmazás listáját. A gördíthető listából minden alkalmazást gyorsan elérhet. Felül találja a legutóbb telepített és legtöbbet használt programokat, ezen kívül a Microsoft Áruház által javasolt telepíthető alkalmazások is itt jelennek meg. Alább abc sorrendben kereshet az összes program közt. Ez az alkalmazás indításnak egy alternatív módja.

9.4 A Tálca

A tálca a képernyő, vagy asztal alján található sáv. A START gombot a bal szélén találja. A mellette lévő nagyító ikonnal gyorsan kereshet telepített alkalmazást – amennyiben elkezd gépelni a program nevét. Tovább haladva találja tevékenységnaplót, majd az alkalmazás ikonokat, melyek közül törölhet, vagy hozzáadhat újakat. Rájuk kattintva indíthatja el a programot. A sáv következő szakaszán az éppen futó alkalmazásokat látja, melyeket innen be is zárhat, vagy könnyen és gyorsan válthat közöttük. A tálca jobb szélén az értesítési sáv található.

9.5 Értesítési sáv

Az értesítési sáv tartalmazza a háttérben futó alkalmazások ikonjait. Az első ikon a Névjegyek, majd a háttérben futó alkalmazások ikonjai következnek. Mellettük kapott helyet a töltöttséget jelölő ikon (akkumulátor töltöttségi szint, töltő csatlakoztatását is jelzi). További ikonok a Wi-Fi hálózat állapotát és a hangerőt jelzik. Ezt követi az idő és a dátum, majd a Művelet Központot.

9.6 Művelet Központ

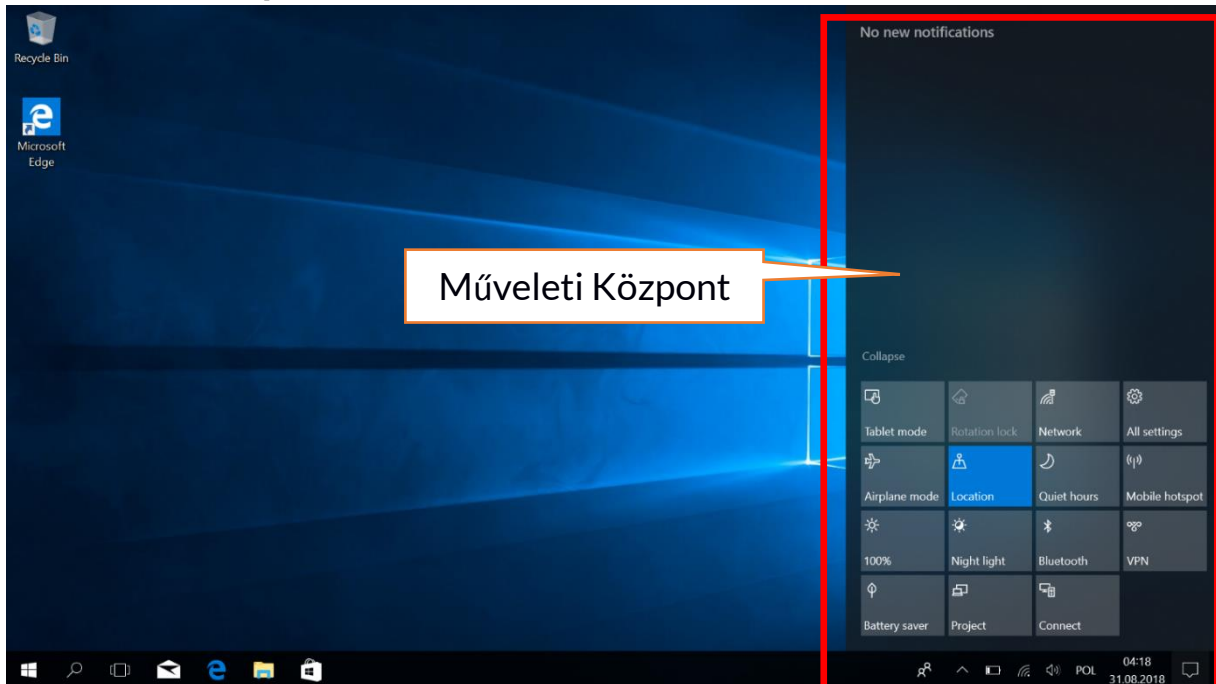

A művelet központban olvashatja a rendszer által küldött üzeneteket, tevékenységekről, vagy felmerülő hibákról. Ez alatt található csempékkel gyorsan érheti el a készülék egyes funkcióit, hasznos menüit.

9.7 Készülék kikapcsolása

A laptop kikapcsolásához, alvó üzemmódhoz vagy újraindításához nyomja meg a start menüben a bekapcsoló gombot. Egy menü jelenik meg, ahol kiválaszthatja a kívánt műveletet.

Ha az **Alvó üzemmódot** választja, a készülék meghajtója leáll, és a kijelző elsötétül, energiatakarékos üzemmódba vált, de a készülék nem kapcsol ki. Gyorsabban visszatudja kapcsolni az eszközt alvó üzemmódból.

A **Kikapcsolás** opciót választva a készülék teljesen kikapcsol.

Az **Újraindítást** választva a készülék kikapcsol,, majd megint bekapcsol automatikusan.

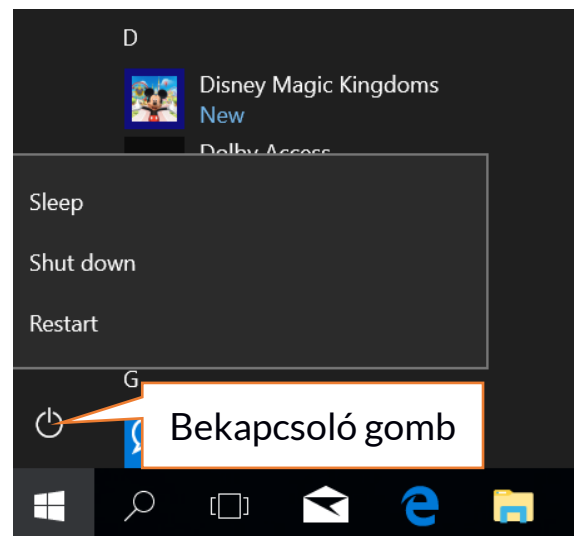

10. Kiegészítő memória - M.2 2280 vagy 2242 (B vagy B/M)

A készülék belső tárhelye tovább bővíthető, M.2 2280 vagy 2242 modul formájában, a készülék alján található, csavarral lezárt fedél alatti B vagy B/M csatlakozó használatával.

! A B/M formátum többféle (B és M) csatlakozóval is használható. Az M formátum nem használható ezzel az eszközzel A formátumok a csatlakozó pozíciójában, és a csatlakozók számában térnek el egymástól.

! Memória bővítő modul vásárlása előtt egyeztessen az értékesítővel, hogy biztosan a készülékével kompatibilis modult vásároljon.

! Ne erőltesse a modul behelyezését, helyes pozícióban kis erő hatására is csatlakozik, túl nagy erő kifejtése esetén sérülhet a készülék, az ilyen mechanikai sérülésekre nem vonatkozik a garancia.

6 érintkező széles



B típusú csatlakozó

5 érintkező széles



M típusú csatlakozó

6 tű széles

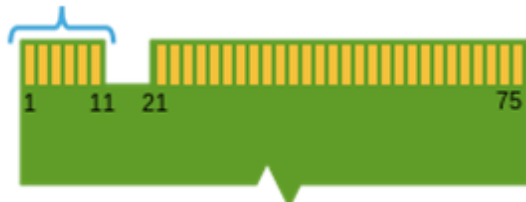

B típusú foglalat

5 tű széles



M típusú foglalat



B és M típusú foglalat

Különbségek a B és M típusú csatlakozók és foglalatok között. Forrás: Wikipedia.org

A memória modul telepítéséhez a fedél alá kell helyeznie a kiegészítőt. Legjobb, ha sík, stabil felületen végzi a műveletet (pl. egy törölközőre fektetve a készüléket az asztalon), így nem karcolja össze a laptop fedelét.

A memória foglalát takarója két csavarral van rögzítve.

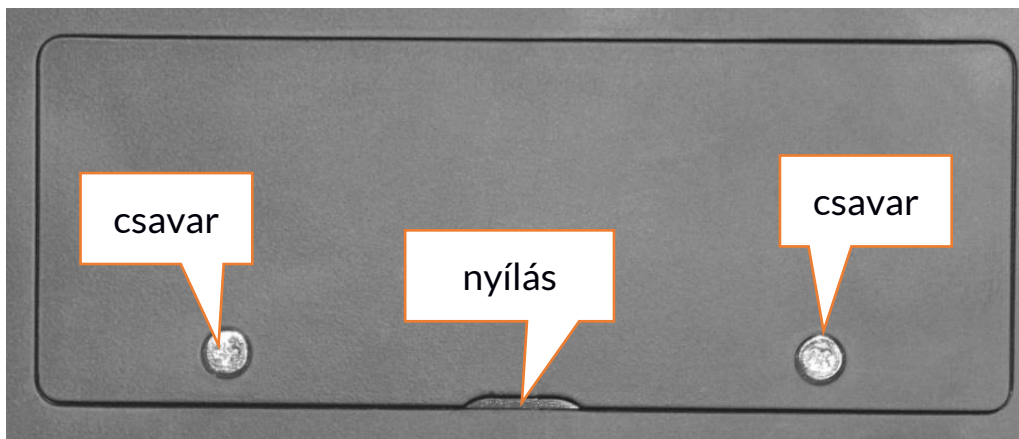

Lazítsa meg, és távolítsa el a csavarokat, csillag csavarhúzóval. A nyílásnál óvatosan pattintsa fel a fedelet.

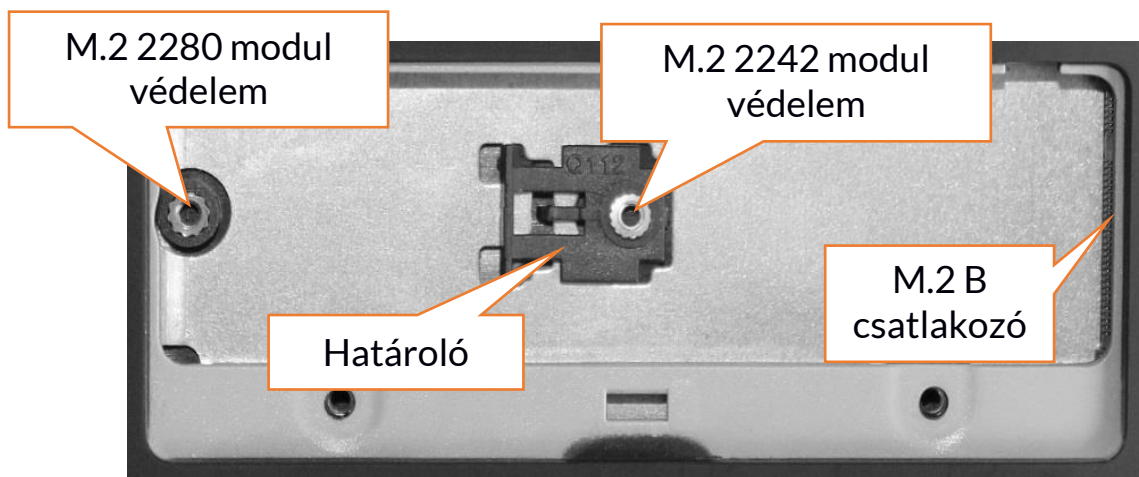

10.1 M.2 2242 modul telepítése

Lazítsa meg a határoló védő csavarját. Csúsztassa be az M.2 2242 modult a csatlakozóba, ügyelve a csatlakozó nyílás elhelyezkedésére. Óvatosan csavarja rá a modult a házra. Helyezze vissza fedelet, és húzza meg a csavarokat.

Az alábbi menüben:

Vezérlőpult \ Összes elem \ Adminisztratív eszközök \ Számítógép kezelés \ Meghajtó kezelés

Létrehozhat, vagy törölhet partíciókat az új lemezen. Ha elkészült a partíció az operációs rendszerben, keresse meg és igényei szerint formátálja a lemezt.

⚠ Erősen ajánlott nem módosítani a "Lemez / Disc 0" meghajtót, mely a rendszer meghajtó szerepét tölti be, ennek módosítása a garancia elvesztésével járhat.

10.2 M.2 2280 modul telepítése

Csavarja ki és távolítsa el a csavart a határolón. Csúsztassa be az M.2 2280 modult a csatlakozóba, ügyelve a csatlakozó nyílás elhelyezkedésére. Óvatosan csavarja rá a modult a házra. Helyezze vissza fedelet, és húzza meg a csavarokat. Az alábbi menüben:

Vezérlőpult \ Összes elem \ Adminisztratív eszközök \ Számítógép kezelés \ Meghajtó kezelés

Létrehozhat, vagy törölhet partíciókat az új lemezen. Ha elkészült a partíció az operációs rendszerben, keresse meg és igényei szerint formátálja a lemezt.



Erősen ajánlott nem módosítani a "Lemez / Disc 0" meghajtót, mely a rendszer meghajtó szerepét tölti be, ennek módosítása a garancia elvesztésével járhat.

11. Hello funkció és az ujjlenyomat-olvasó használata

11.1 Hello funkció

Amennyiben a Windows Hello funkció engedélyezve van, ujjlenyomat segítségével is bejelentkezhetsz az eszközbe. Ezzel gyorsabban, és biztonságosabban jelentkezhetsz be az operációs rendszerben, alkalmazásokba, vagy honlapokra. Az engedélyezéshez és konfiguráláshoz az alábbi menüt használja: **Start > Beállítások > Fiókok > Bejelentkezési lehetőségek.**

Bejelentkezési lehetőségek

 Windows Hello

Bejelentkezés a Windowsba, az alkalmazásokba és a szolgáltatásokba úgy, hogy megtanítja a Windowsnak, hogyan ismerheti fel Önt.

A Windows Hello nem érhető el ezen az eszközön.

[A funkció ismertetése és kompatibilis eszközök keresése](#)

 Jelszó

Fiók jelszavának módosítása

Módosítás

 PIN-kód

Ezzel a PIN-kóddal jelentkezhetsz be a Windowsba, az alkalmazásokba és a szolgáltatásokba.

Módosítás Eltávolítás

 A további belépési lehetőségekhez jelszót kell először beállítania.

11.2 Ujjlenyomat-olvasó

A készülék ujjlenyomat-olvasóval rendelkezik, melyet az érintőpanel bal felső sarkában talál. Használatával még biztonságosabb az operációs rendszerben történő bejelentkezés folyamata.

A funkció engedélyezését az alábbi menüben teheti meg: **Start > Beállítások > Fiókok > Bejelentkezési lehetőségek.**

Az előző oldalon látható ábrához hasonló képernyő jelenik meg. Válassza az **Ujjlenyomatok** opciót. A lenti képernyő jelenik meg:

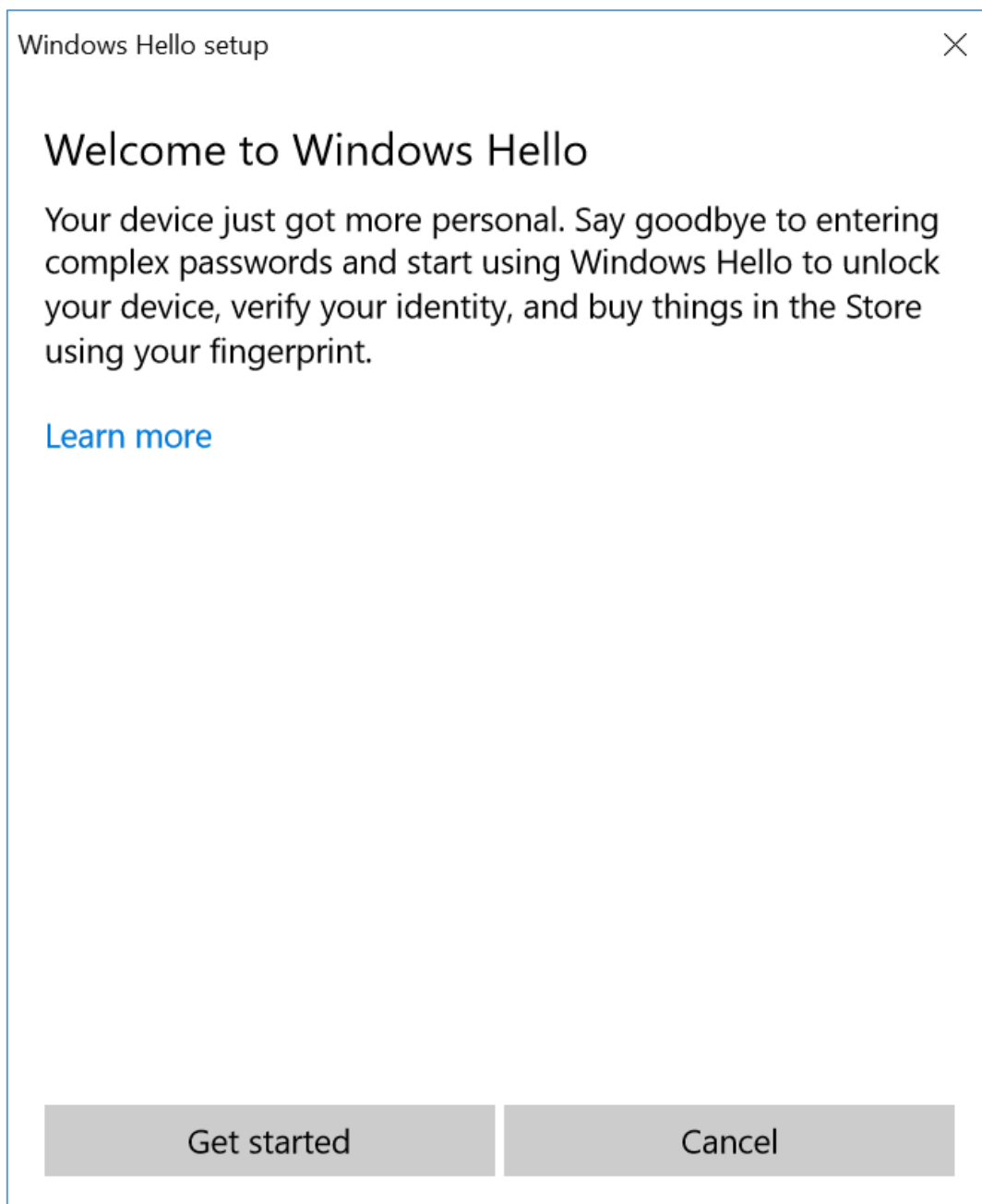

Válassza a **Start** gombot.

Az alábbi képernyő jelenik meg.

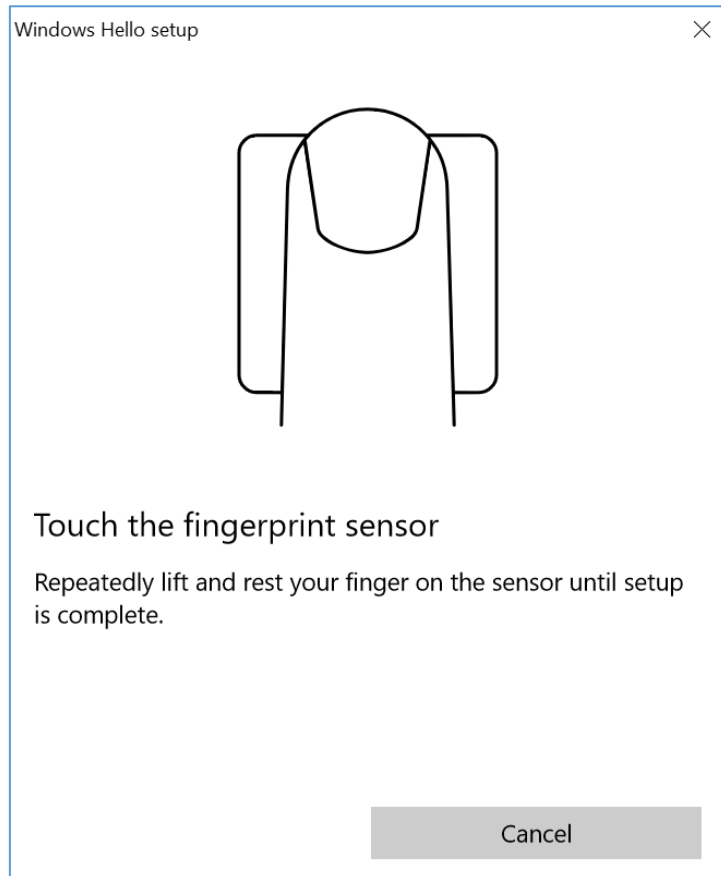

Érintse meg ujjával az érzékelőt, azzal az ujjal, amit később a bejelentkezéshez használni kíván. Az alábbi képernyő jelenik meg:

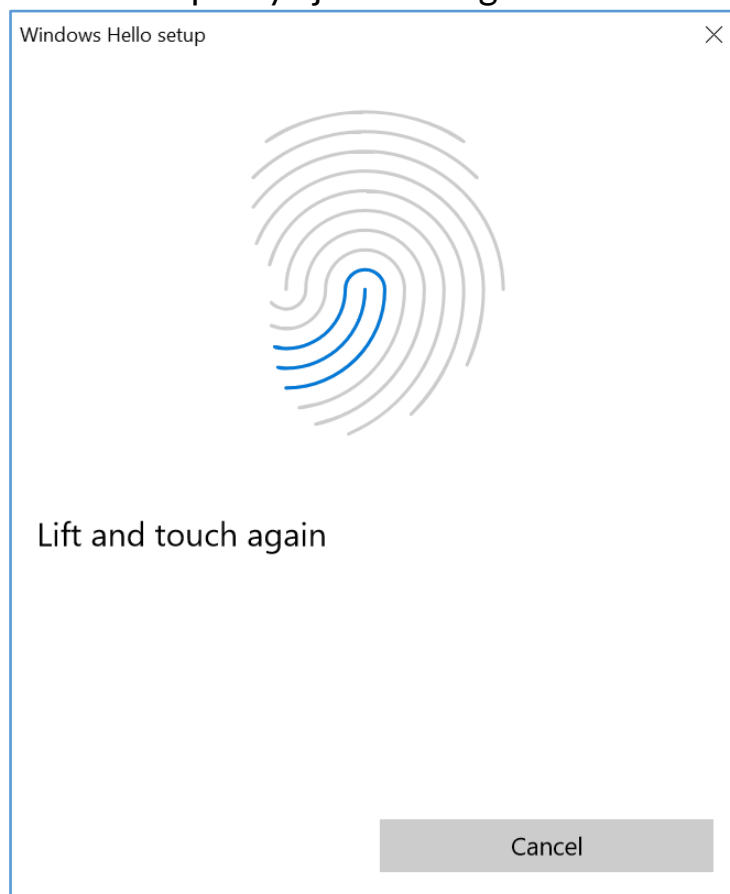

Kövesse a súgó utasításait, tanácsait. Mozgassa, forgassa picit az ujját, hogy minden részletét be tudja olvasni az érzékelő. Több ujjlenyomat rögzítésére is van lehetősége. A rögzített ujjlenyomatokat törölni is tudja, frissítheti a rendszerben tárolt adatokat.

12. Biztonsági előírások

12.1 Hibajavítás

Amennyiben a hibát nem sikerült kiküszöbölni olvasson tovább, pár alapvető megoldást itt leírunk.

- **MicroSD Memóriakártya** - győződjön meg, hogy helyes irányban és a helyes foglalatba helyezte be a memóriakártyát. Próbáljon egy másik memóriakártyát telepíteni.
- **USB csatlakozó** - ellenőrizze, hogy helyesen csatlakoztatta az eszközöket. Ha ez sem segít, próbáljon ki egy másik USB kábelt
- **Internet / Wi-Fi** - ellenőrizze, hogy a repülőgép üzemmód ki legyen kapcsolva. Ellenőrizze a hálózati jel erősségét. Ellenőrizze, hogy a készüléken aktiválva vannak a funkciók. Ellenőrizze, hogy helyes jelszót adott meg a vezeték nélküli hálózatra való csatlakozáskor.
- **Bluetooth** - ellenőrizze a láthatósági beállításokat mindkét készüléken. Ellenőrizze, hogy az eszközök hatótávolságon belül tartózkodjanak, és nincs köztük interferenciát okozó műszaki cikk (egyes LCD TV-k zavarhatják a Bluetooth adatátvitelt) Ellenőrizze, hogy elegendő tárhely áll rendelkezésre a fogadó eszközön. Ellenőrizze, hogy mindkét készüléken ki legyen kapcsolva a repülőgép mód).
- **Hangok** - ellenőrizze, hogy a néma mód ne legyen bekapcsolva, illetve az egyéb hang beállításokat. Ellenőrizze, a fejhallgató, mikrofon, vagy hangszóró nincs csatlakoztatva a 3,5 mm audió kimenetre. Próbáljon ki egy másik adaptert, vagy kábelt.
- **Az akkumulátor töltöttsége ellenére folyamatosan csökken a feszültség** – kapcsoljon ki minden funkciót, mint Bluetooth, Wi-Fi és vegye le a kijelző fényerejét (ezek a funkciók a leginkább energiaigényesek), majd kapcsolja be a repülőgép módot. Ezek a lépések meggyorsítják az akkumulátor töltését. Ajánlott, hogy a hálózati adapterrel töltsse a készüléket, nem pedig PC-hez csatlakoztatva USB kábel segítségével.

Amennyiben a hiba még mindig fennáll, lépjen kapcsolatba a szervizzel.

12.2 Hordozható memória és memóriakártya

- Adatátvitel közben ne távolítsa el a memóriakártyát vagy a hordozható memóriát az eszközből. Ellenkező esetben adatvesztés merülhet fel a készülékben, vagy az adathordozóban.
- Ne érintse meg a memóriakártya érintkezőit, a szennyeződések érintkezési hibához vezethetnek. Tisztítsa meg száraz ronggyal.

12.3 Személyes adatai biztonsága

- A fontos adatokról rendszeresen készítsen biztonsági mentést. A gyártó nem vállal felelősséget az adatvesztésért, vagy következményeiért.
- A készülék eladása, vagy kölcsönadása előtt javasolt a **gyári** visszaállítás, mellyel törölheti az összes tárolt adatot, így személyes dokumentumainak biztonságát megőrizheti.
- Letöltés előtt olvassa végig, milyen beállításokat és jogokat engedélyez az adott alkalmazásnak. Egyes programok egészen sok személyes információhoz kérnek elérést.
- Ellenőrizze rendszeresen, hogy csak Ön használja vagy más is fiókjait. Amennyiben gyanús aktivitást észlel, változtasson jelszót, lépjen kapcsolatba a hivatalos márkaszervizzel.
- Amennyiben elveszíti a tabletet, azonnal változtassa meg a készüléken használt jelszavakat, hogy elkerülje személyes adataival való visszaélést.
- Próbáljon csak megbízható forrásból származó alkalmazásokat használni.
- Ne terjesszen szerzői jogvédelem alatt álló anyagot.
- Ne terjesszen szerzői jogvédelem alatt álló tartalmat a jogos tulajdonosának beleegyezése nélkül. Ellenkező esetben szerzői jogsértést követhet el. A gyártó nem felelős semmilyen jogi következményért, mely a felhasználó illegális tevékenységéből fakad.
- Használjon vírusirtó szoftvert, és frissítse rendszeresen, hogy elkerülje a kártékony programok aktivitását.

12.4 Az akkumulátor helyes használata.

- Alacsony töltöttségi szint esetén a használat folytatásához töltsse az eszközt. Az élettartam meghosszabbítása érdekében mindig merítse 10% alá az akkumulátort, majd töltsse teljesen fel.
- Az akkumulátor hőmérséklete befolyásolja a töltés minőségét. Szobahőmérsékleten megfelelő a töltés hatékonysága. Amennyiben az akkumulátor hőmérséklete meghaladja a 40 fokot, a töltést nem szabad folytatni!
- Ne használjon sérült akkumulátort!
- A szélsőséges hőmérsékletek megrövidíthetik az akkumulátor élettartamát. Ez működésbeli problémákhoz is vezethet.

13. A készülék helyes használata

A készülék élettartamának meghosszabbítása érdekében tartsa be az alábbi utasításokat:

- Tartsa gyermekektől távol a készüléket és tartozékait.
- Kerülje a folyadékkal való érintkezést, mely károsíthatja a készülék alkatrészeit.

- Kerülje a magas hőmérsékletet, mely az elektronikus alkatrészek élettartamát csökkentheti, vagy megolvaszthatja a műanyag alkatrészeket, károsíthatja az akkumulátort.
- Ne próbálja meg szétszerelni a készüléket. A nem szakszerű szétszerelés végzetes hibákhoz vezethet.
- Tisztításhoz száraz, puha rongyot használjon.
- Csak gyári tartozékokat használjon, ellenkező esetben a garancia elveszhet.



A készülék csomagolása a helyi jogszabályoknak megfelelően újrahasznosítható.



Karton csomagolás szimbóluma.

14. Biztonságos használat

Kapcsolja ki az eszközt, azokon a helyeken, ahol a használata meg van tiltva, vagy ahol interferenciát, vagy veszélyt okozhat. Orvosi eszközök közelében ne használja az eszközt, mert a rádió hullámokkal interferenciát okozhat, mely működésbeli problémához vezet az eszközökben. Tájékozódjon a használatot érintő helyi szabályokról, korlátozásokról.

Figyelem	Nyilatkozat
A gyártó nem felelős a helytelen használat okozta következményekért.	A szoftver értesítés nélkül frissíthető.

15. Az útmutató használata

15.1 Jogok

A gyártó előzetes írásos beleegyezése nélkül tilos jelen útmutató sokszorosítása, másolása, lefordítása, átdolgozása, továbbítása, megosztása, tárolása, mind mechanikai és digitális formában, beleértve bármilyen eszközön tárolt, vagy továbbított adatokat, fénymásolatokat.

15.2 Külalak

A használati útmutatóban feltüntetett képernyőt ábrázoló képek, a tablet külalakja, a szoftver és hálózati szolgáltatótól függően eltérhet.

15.3 Védjegyek

- Windows 10 i Windows HELLO a Microsoft Corp. bejegyzett védjegyei.
- Intel® és Intel® Celeron® az Intel Corporation bejegyzett védjegyei.
- Wi-Fi® Wi-Fi logo a Wi-Fi Alliance association bejegyzett védjegyei.
- Minden egyéb védjegy az azt tulajdonló cég védjegyét képi.

16. Elektromos hulladék elhelyezése



A WEEE figyelmeztetés (Waste Electrical and Electronic Equipment - elektromos és elektronikus berendezések hulladékai).

A WEEE logó a dokumentumon vagy a dobozon azt jelzi, hogy a terméket tilos más háztartási felesleggel a szemétkosárba dobni. (2012/19

■ / EC) Önnek gondoskodni kell róla, hogy minden elektromos és elektronikus készüléket az arra kijelölt helyre juttassa, ahol az efféle veszélyes termékeket majd újrahasznosítják. Az elektromos és elektronikai készülékek szelektív gyűjtése és újrahasznosítása segít a természetes energiaforrások megóvásában. Továbbá, az újrahasznosítás segít az emberek egészségének és a környezet tisztaságának megőrzésében. További információt az elektromos és elektronikai hulladékokról, az újrahasznosításról és a gyűjtő pontokról a helyi városközpont hulladékgyűjtési és újrahasznosítási szolgálatánál, az üzletben, ahol a készüléket vásárolta vagy a készülék gyártójától kérhet.

17. Használt akkumulátor elhelyezése



A 2006/66/EC, és 2013/56/UE használt akkumulátor elhelyezésre vonatkozó direktíva szerint a terméken az alábbi jelölést találja:

A jelölés azt jelzi, hogy a terméket tilos más háztartási felesleggel a szemétkosárba dobni. Önnek gondoskodni kell róla, hogy a használt akkumulátort az arra kijelölt helyre juttassa, ahol az efféle veszélyes termékeket majd újrahasznosítják. További információt az elektromos és elektronikai hulladékokról, az újrahasznosításról és a gyűjtő pontokról a helyi városközpont hulladékgyűjtési és újrahasznosítási szolgálatánál, az üzletben, ahol a készüléket vásárolta vagy a készülék gyártójától kérhet.

18. Megfelelősségi Nyilatkozat



Az mPTech Ltd. kijelenti, hogy a ZIN 14.1 laptop készülék eleget tesz a a 2014/53 / EU rendelet alapvető követelményeinek. A dokumentumokat megtalálja az alábbi honlapon:

<http://www.techBite.eu/qr/zin-14-1>