

myPhone City XL

NÁVOD

Děkujeme za nákup chytrého mobilního telefonu myPhone. Tento návod je určen pro základní seznámení se službami a funkcemi smartphonu myPhone.

Bez předchozího písemného souhlasu společnosti mpTech nesmí být žádná část tohoto návodu reprodukována, distribuována, překládána nebo přenášena v jakékoliv formě nebo jakýmikoliv elektronickými nebo mechanickými prostředky, a to včetně fotokopií, zaznamenávání a uchovávání na jakémkoliv paměťovém médiu nebo systému pro sdílení informací.

Než začnete mobilní telefon používat, přečtěte si nejdříve tento návod. Vyhraujeme si právo aktualizovat software nebo mobilní telefon bez předchozího upozornění. Ikony v této uživatelské příručce se mohou lišit od těch, co jsou v mobilním telefonu, a to v závislosti na telefonu, který byl zakoupen. Příslušenství dodávané spolu s telefonem může vypadat jinak než na obrázcích v tomto návodu.

Vyhrazujeme si právo učinit změny v této uživatelské příručce bez předchozího upozornění. Poslední verze tohoto návodu je k dispozici ke stažení na internetové stránce www.myphone.cz.

Všechna práva vyhrazena.

Verze: 1.0

Obsah

Důležité	5
Použití návodu	5
Ochranné známky	5
1. Začínáme	6
Vzhled	6
Slot pro paměťovou kartu a SIM karty	8
Nabíjení baterie	8
Zapnutí/Vypnutí	8
Volání	9
SMS a MMS	9
Připojení k počítači	9
Používání dotykové obrazovky	10
Zámek obrazovky	13
Ikony indikací	14
2. Zadávání textu	15
Zadávání textu – virtuální klávesnice	15
Kopírování a vkládání textu	16
3. Internet	17
Aktivace Wi-Fi připojení	17
4. Přístup k aplikacím	18
Stážení aplikací	18
Odstalování aplikací	18
Spravujte Vaše aplikace	18
FM Rádio	18
Svítilna	18
5. Nastavení	19
Bezdrátová připojení a sítě	19
SIM karty	19
Wi-Fi	19
Bluetooth	19
Využití dat	19
Zařízení	20
Profily	20
Obrazovka	20
Úložiště a USB	20
Baterie	20
Aplikace	20
Osobní	21
Poloha	21
Zabezpečení	21
Účty	21
Jazyk a zadávání	21
Zálohování s obnovou dat	21
System	21
Datum a čas	21
Naplánovat zapnutí/vypnutí	21
Usnadnění	21

Tisk	21
Informace o telefonu.....	21
6. Obecné zásady použití telefonu	22
Podpora paměťových karet	23
Ochrana osobních údajů a důležité informace	23
Péče a údržba	24
CE 0700 Prohlášení o shodě	24
Ochrana životního prostředí	24
Dovozce do České republiky.....	25

Tento návod v elektronické podobě:

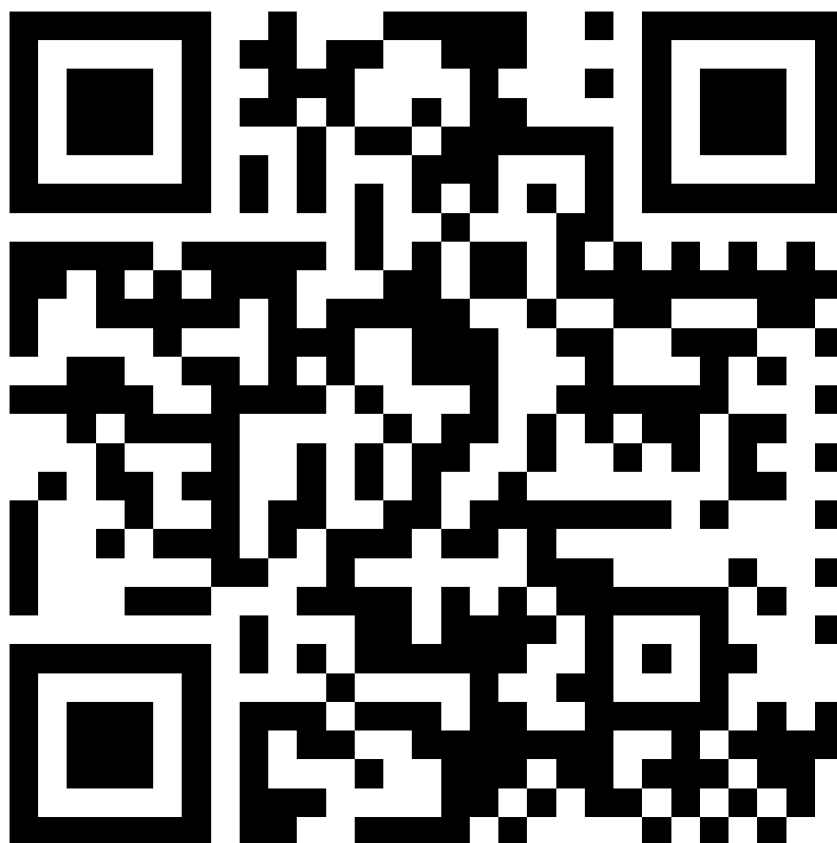

BEZPEČNOSTNÍ POKYNY

Tuto uživatelskou příručku čtěte pozorně, prosím. Pokud nebudete postupovat podle instrukcí uvedených v tomto manuálu, vystavujete se nebezpečí. Manuál obsahuje podrobné bezpečnostní pokyny.

BEZPEČNÉ ZAPNUTÍ MOBILNÍHO TELEFONU

Nezapínejte telefon na nebezpečných místech nebo tam, kde je používání elektronických zařízení zakázáno.

BEZPEČNOST SILNIČNÍHO PROVOZU

Nikdy nepoužívejte telefon během řízení motorového vozidla.

VYPNĚTE MOBILNÍ TELEFON V BLÍZKOSTI ZDRAVOTNICKÝCH ZAŘÍZENÍ

V blízkosti zdravotnických zařízení, kromě označených míst, kde je používání elektronických zařízení povoleno, prosím, vypínejte telefon. Mobilní telefon může zasahovat do chodu některých elektronických zařízení.

VYPNĚTE MOBILNÍ TELEFON V LETADLE

Prosím, postupujte podle souvisejících předpisů. Vypněte telefon před vstupem na palubu letadla.

VYPNĚTE MOBILNÍ TELEFON U ČERPAČÍCH STANIC POHONNÝCH HMOT

Vypínejte telefon, pokud se nacházíte v blízkosti čerpačích stanic pohonných hmot nebo na kterémkoliv místě, kde se manipuluje s pohonnými hmotami nebo chemickými látkami.

SERVIS

Instalaci nebo opravy smí provádět pouze autorizovaný servis. Opravy provedené svépomocí nebo v jiném než autorizovaném servisu mohou tento přístroj poškodit a vést ke ztrátě záruky.

PŘÍSLUŠENSTVÍ A BATERIE

Používejte pouze schválené příslušenství a baterie. Nepřipojujte jakýkoli výrobek, který není kompatibilní s tímto telefonem. Nepoužívanou nabíječku odpojte od elektrické sítě. Přebíjení může způsobit poškození baterie. Proto by baterie neměla být nabíjena pod dobu delší než 3 dny. Používejte pouze originální příslušenství, které je k dispozici s přístrojem.

Nevystavujte baterii velmi vysokým (nad 40 °C) nebo velmi nízkým teplotám (pod 0°C). Extrémní teploty mohou ovlivnit kapacitu a životnost baterie. Vyhněte se kontaktu s kapalinami a kovovými předměty, které mohou způsobit poškození baterie. Baterie používejte pouze ke stanovenému účelu.

**ODOLNOST VŮČI VODĚ**

Telefon není odolný vůči vodě. Nevystavujte telefon špatnému počasí nebo prostředí (např. vlhko, déšť, mořská voda atp.).

Důležité

Tento návod popisuje možnosti operačního systému Android. Tyto informace se mohou lišit podle verze tohoto operačního systému.

Většina aplikací, které mohou být nainstalovány na tomto zařízení, jsou mobilní aplikace. Provoz těchto aplikací se může lišit od jejich protějšků určených k instalaci na PC.

Aplikace nainstalované v zařízení se mohou lišit podle země, regionu a technických parametrů. Výrobce ani dovozce neodpovídá za problémy s výkonem způsobené softwarem třetích stran.

Použití návodu

Výrobce ani dovozce neodpovídá za případné nesrovnalosti, které mohou nastat při úpravě nastavení registru a změnou softwaru operačního systému. Pokusy o provedení změn v operačním systému mohou způsobit poruchu přístroje a aplikací.

Telefon se může v některých položkách lišit od návodu z důvodu různých SW verzí. Některé položky menu nemusí mít z technických důvodů český překlad. Pokud skutečný stav telefonu neodpovídá zcela přesně návodu, postupujte podle skutečné situace ve Vašem telefonu.

Tiskové chyby v tomto návodu vyhrazeny.

Ochranné známky

Loga Android, Google™, Google Maps™, Google Mail™, YouTube™, Google Play™, Google Latitude™ a Google Talk™ jsou ochrannými známkami společnosti Google, Inc.

Oracle a Java jsou registrované ochranné známky společnosti Oracle nebo jejich společností. Ostatní jména mohou být ochrannými známkami příslušných vlastníků.

Všechny ostatní ochranné známky a autorská práva jsou vlastnictvím jejich příslušných vlastníků.

1. Začínáme

Vzhled

Pohled zezadu a zepředu



Číslo	Funkce
1	Dotykový displej
2	Přední kamera s LED diodou
3	Reproduktor
4	Senzor přiblížení a jasů
5	Mikrofon
6	Tlačítko Multitaskingů
7	Tlačítko Domů / Snímač otisků prstů
8	Tlačítko Zpět
9	Tlačítko pro ovládání hlasitosti
10	Tlačítko pro zapnutí/vypnutí telefonu a zamknutí obrazovky
11	Micro USB konektor
12	3,5 mm audio konektor pro sluchátka
13	Zadní kamera s LED diodou

Slot pro paměťovou kartu a SIM karty

UPOZORNĚNÍ: Před vložením nebo vyjmutím SIM karet a paměťové karty vypněte telefon!

SIM karty a pam. karta se vkládají do držáku karet, který je umístěn na straně telefonu. Držák vyjmete zasunutím spony do otvoru vedle držáku karet. SIM karty nebo paměťovou kartu vložte podle symbolů uvedených u příslušných slotů.

Při prvním vložení paměťové karty je po spuštění telefonu nutné paměťovou kartu zformátovat. Formátováním karty dojde k jejímu úplnému smazání.

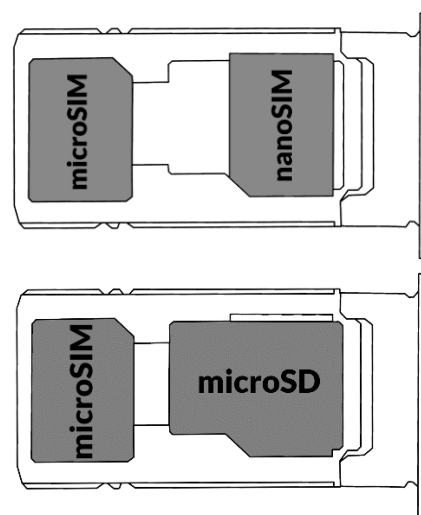

Nabíjení baterie

- Baterie by měla být před prvním zapnutím telefonu nabitá.
- Baterie by se měla nabíjet pouze nabíječkou, která je součástí balení telefonu.
- Používejte pouze nabíječku a kabely schválené firmou mpTech. Použití neschválené nabíječky nebo kabelů může způsobit explozi baterie nebo její poškození.
- Pokud je baterie téměř vybitá telefon Vás o tom bude informovat. Pro pokračování v používání telefonu nabijte baterii.
- Po úplném vybití baterie není možné přístroj zapnout, ani pokud se nabíjí.
- Aby bylo možné přístroj zapnout, je nutné baterii nabíjet alespoň několik minut.
- Tvar USB adaptéru se liší podle regionu.

1. Připojte nabíječku do micro USB konektoru v telefonu.

Nesprávné připojení kabelu může poškodit telefon nebo nabíječku. Na jakékoli škody vzniklé v důsledku nesprávného používání se nevztahuje záruka.

2. Připojte nabíječku k elektrické síti.

Telefon se během nabíjení může zahřívat. To je normální a nemělo by to mít vliv na životnost nebo výkon.

Pokud se zařízení nenabíjí správně, je potřeba ho zaslat do servisu myPhone spolu s nabíječkou.

3. Po nabití odpojte nabíjecí kabel z nabíjecího konektoru Vašeho telefonu a nabíječku vypojte ze zásuvky.

Zapnutí/Vypnutí

Pro zapnutí telefonu stiskněte a držte (přibližně 3 sekundy) tlačítko zapínání/vypínání.

Pro vypnutí telefonu stiskněte a držte (přibližně 3 sekundy) tlačítko zapínání/vypínání.

Volání

Volání můžete uskutečnit pomocí číselníku. Zvolte požadované telefonní číslo a potvrďte kliknutím na ikonu vytáčení. Pokud chcete vytáčet kontakt uložený v telefonu, zvolte Kontakty, vyberte požadovaný kontakt a klikněte na telefonní číslo.

V případě, že je pro volání pevně přednastavena jedna ze SIM karet, telefon uskuteční hovor právě z této SIM karty.

Není-li pro volání přednastavena žádná SIM karta, zobrazí se volba "Volat prostřednictvím", ve které vyberete SIM kartu pro uskutečnění hovoru.

SMS a MMS

SMS nebo MMS zprávu vytvoříte kliknutím na ikonu Zprávy. V pravém spodním rohu klikněte na ikonu pro vytváření nové zprávy. V horní části obrazovky zvolte příjemce a níže vytvořte obsah. SMS zpráva musí obsahovat pouze text. Jakmile připojíte např. fotografii, formát zprávy se změní na MMS, která bude účtována dle vašeho tarifu.

Připojení k počítači

Pro připojení k počítači s operačním systémem Windows 10/8/7/Vista, nebo Mac OS pomocí USB kabelu byste měli:

1. připojit USB kabel do micro USB konektoru vašeho mobilního telefonu,
2. druhý konec kabelu připojit do USB portu vašeho počítače,
3. ověřit, zda se po připojení na displeji telefonu zobrazí text „USB připojeno“,
4. chcete-li přenášet soubory mezi počítačem a telefonem pomocí Průzkumníka ve Windows nebo podobného správce souborů, zvolte příslušnou volbu
5. nyní již můžete přenášet soubory umístěné v počítači, paměti telefonu a na paměťové kartě (je-li v telefonu vložena).
6. chcete-li bezpečně odpojit telefon od počítače, klikněte v počítači na ikonu USB zařízení vedle hodin vpravo dole a vyberte možnost [Bezpečně odpojit].

Používání dotykové obrazovky

Dotyková obrazovka usnadňuje výběr položek a vykonávání funkcí.

Dotykovou obrazovku ovládejte následujícími gesty:

Klepnutí

Klepněte pouze jednou pro aktivování volby, spuštění aplikace, výběr nebo spuštění menu.

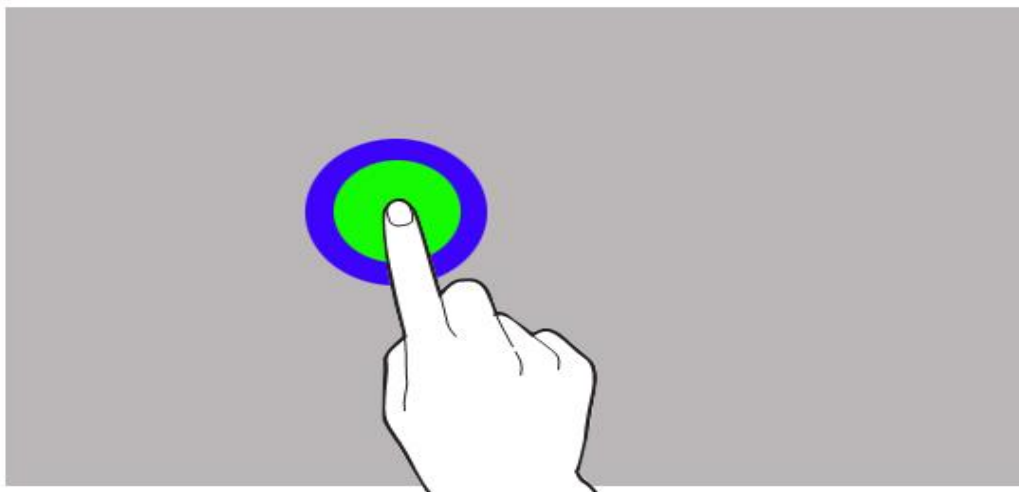

Posun

Rychle posuňte prstem doleva nebo doprava pro změnu obrazovek, obrázků atp. Nebo nahoru a dolů pro volbu v seznamu položek.

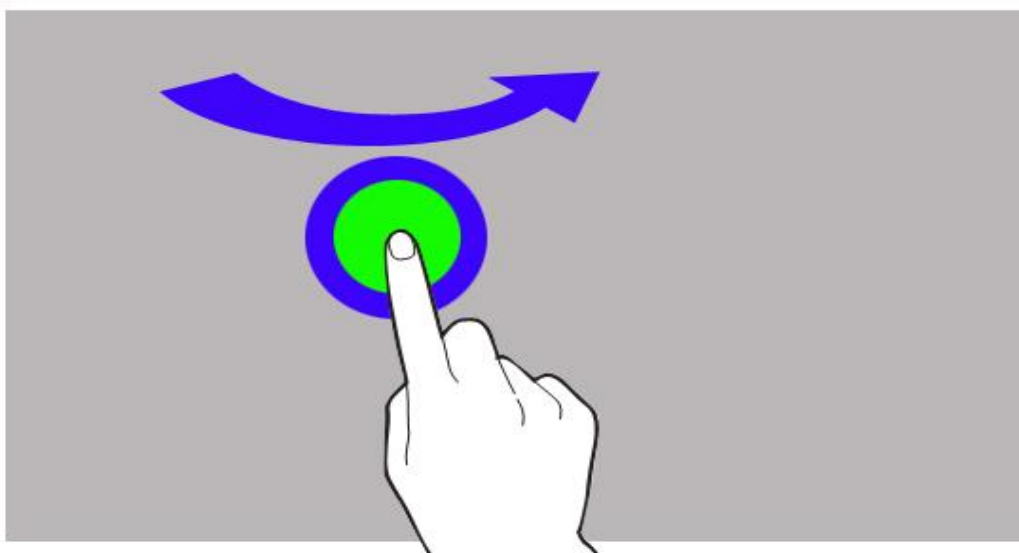

Dvojité klepnutí

Dvakrát rychle klepněte na dotykovou obrazovku.

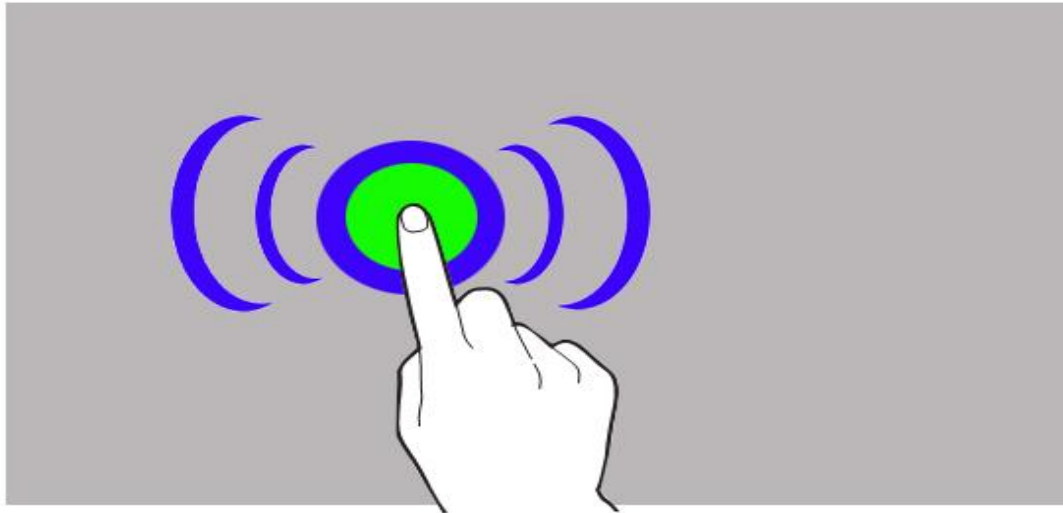
**Tažení**

Stiskněte položku a tažením prstu ji přesuňte.

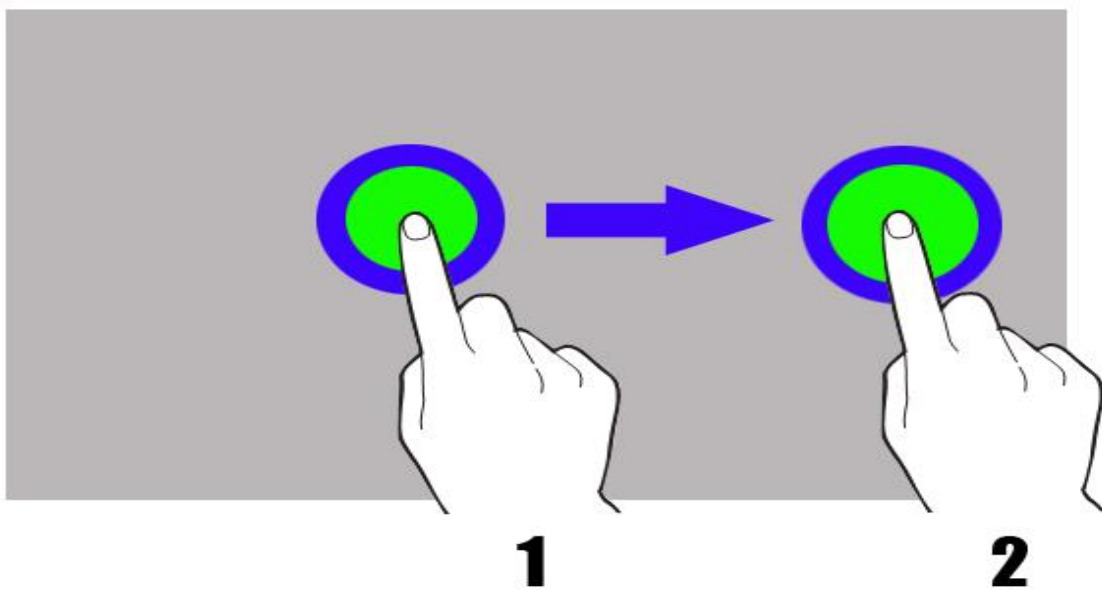

Klepnutí a přidržení

Klepněte na položku (například na ikonu aplikace) a držte ji přibližně 2 sekundy.

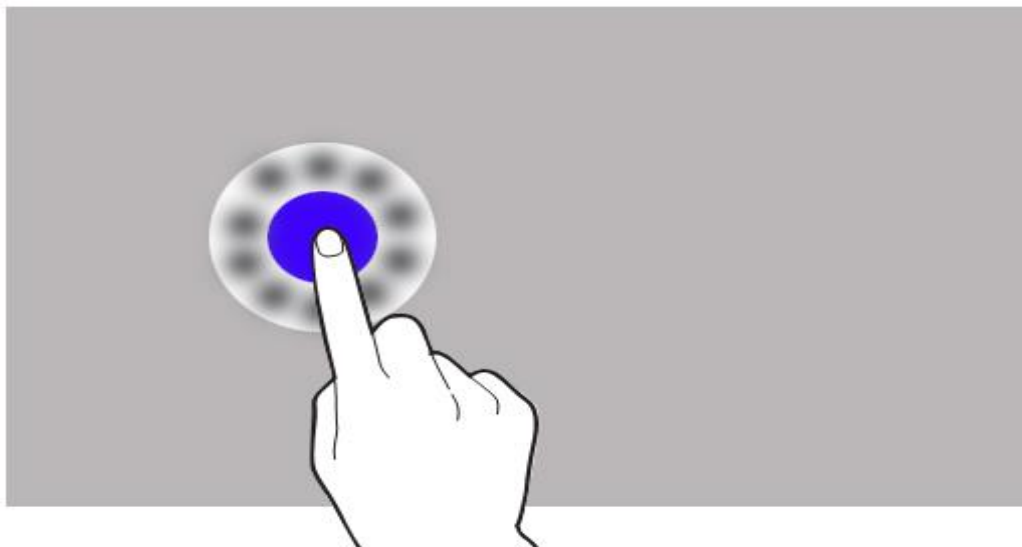

Dotyková obrazovka se po určité době nečinnosti vypne. Pro aktivaci obrazovky stiskněte tlačítko zapnutí/vypnutí.

Dobu čekání před automatickým vypnutím obrazovky můžete nastavit. Zvolte **[Nastavení] → [Obrazovka] → [Režim spánku]**.

Zámek obrazovky

Chcete-li telefon uzamknout, krátce stiskněte tlačítko zapnutí/vypnutí a obrazovka zčerná. Pro odemčení telefonu opět krátce stiskněte tlačítko zapnutí/vypnutí. Poté se Vám zobrazí obrazovka jako na následujícím obrázku.

Pro odemčení obrazovky telefonu stiskněte ikonu zámku a přesuňte ji směrem nahoru:

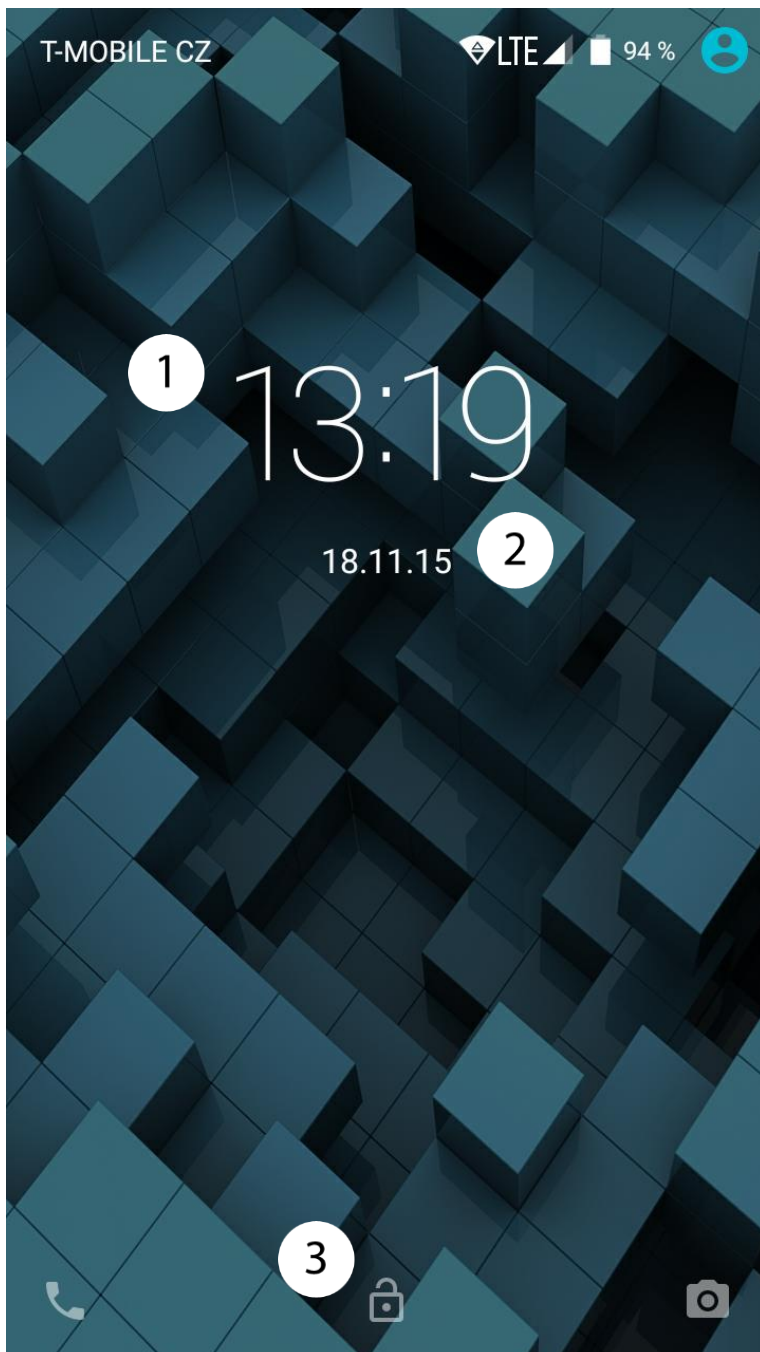

Na obrazovce v **zamčeném** režimu jsou následující informace:

1. Aktuální čas.
2. Aktuální datum.
3. Ikona zámku.

Ikony indikací

Ikona	Popis
-------	-------



Stav nabití baterie



Ikona znázorňující sílu Wi-Fi signálu



Nově příchozí email



Zařízení je připojeno k počítači



Aktivní budík

2. Zadávání textu

Zadávání textu – virtuální klávesnice

Zadávání textu pomocí virtuální alfanumerické klávesnice. Když je jazyk telefonu nastaven na český, stiskněte a držte klávesu pro vložení znaku s diakritikou, například:

Pro vložení písmene „á“ stiskněte a držte (cca 2 sekundy) klávesu s písmenem „a“.

Virtuální alfanumerická klávesnice vypadá takto:



Číslo	Funkce
1	Smaže vložený text.
2	Enter / Přejít na další řádek (start nového řádku).
3	Mezerník, mezera mezi slovy/znaky.
4	Přepne na čísla a speciální znaky.
5	Shift – velká písmena.

Kopírování a vkládání textu

Je možné kopírovat text z textového pole a vložit jej do jiné aplikace. Ťukněte na slovo, které chcete zkopírovat a držte.

1. Následně se zobrazí:

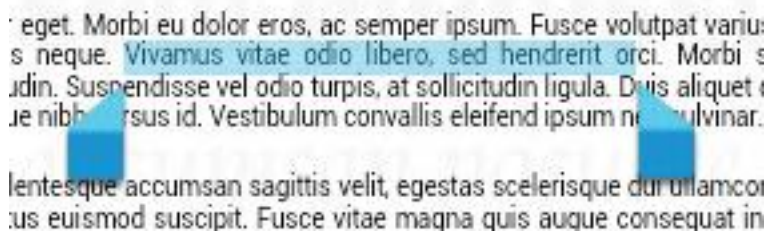

... eget. Morbi eu dolor eros, ac semper ipsum. Fusce volutpat variu
s neque. Vivamus vitae odio libero, sed hendrerit orci. Morbi s
udin. Suspendisse vel odio turpis, at sollicitudin ligula. Duis aliquet
Je nibh...rsus id. Vestibulum convallis eleifend ipsum ne...ulvinar.
lentesque accumsan sagittis velit, egestas scelerisque durullamcor
us euismod suscipit. Fusce vitae magna quis augue consequat in

2. Chcete-li vybrat více než jedno slovo, použijte posuvníky. 
3. Zvolte text a poté ikonu kopírování pro kopírování označených slov a znaků.
4. V jiné aplikaci umístěte kurzor na místo, kam chcete vložit zkopírovaný text, a podržte tam prst.
5. Zvolte [**Vložit**] pro vložení textu.

3. Internet

Aktivace Wi-Fi připojení

Ze seznamu aplikací zvolte [**Nastavení**].

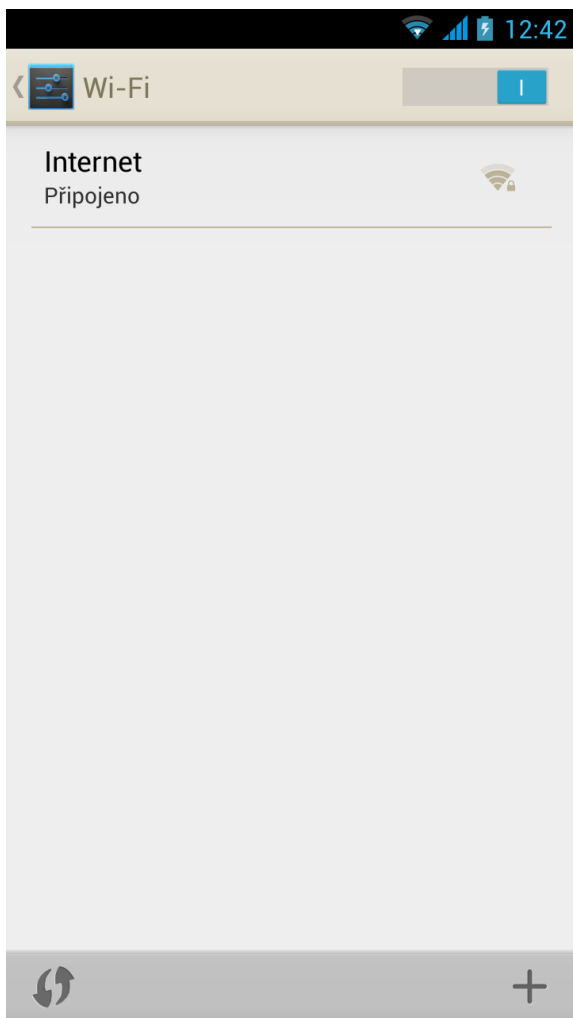

1. V menu [**Nastavení**] zvolte [**Bezdrátová připojení a sítě**] → [**Wi-Fi**] pozici nastavte na [**Zapnuto**].
2. Pokud chcete vyhledávat dostupné Wi-Fi sítě, zvolte Wi-Fi a poté dojde k automatickému vyhledávání.
3. Zobrazí se seznam dostupných Wi-Fi sítí, stav připojení mezi zařízením a sítí a ikona znázorňující sílu pokrytí Wi-Fi sítě.

Některé Wi-Fi sítě jsou chráněné heslem, takže při pokusu o připojení musíte zadat heslo. Heslo můžete zadat pomocí virtuální alfanumerické klávesnice.

Po úspěšném připojení do Wi-Fi sítě je možné používat aplikace v telefonu, například:

- [**Internet**] – internetový prohlížeč
- [**Gmail**]
- [**Email**] – jiný emailový účet
- [**Facebook**]
- atd.

4. Přístup k aplikacím

Telefon můžete plně využívat pomocí multitaskingu (přepínání mezi běžícími aplikacemi). Při otáčení telefonu se otáčí i jeho grafické rozhraní (musí být podporováno danou aplikací). Tuto funkci můžete deaktivovat v **[Nastavení]** → **[Obrazovka]** → **[Při otočení obrazovky]**.

Předtím, než budete používat lokalizační služby jako mapy nebo navigaci, se ujistěte, že máte aktivní připojení k internetu.

Stažení aplikací

Pro použití **[Obchodu Play]** musíte mít vytvořený Gmail účet. Vytvořte nebo se přihlaste k Vašemu Gmail účtu a využijte všechny možnosti **[Obchodu Play]**.

Ze seznamu aplikací zvolte **[Obchod Play]**.

Vyhledejte aplikace (pomocí ikony lupy, nebo posunutím karty na položku **[Obchod Play]**) a klikněte na **[Instalovat]** → **[Přijmout]**. Zvolením této možnosti se zahájí stahování a instalace položky do telefonu.

Pro spuštění aplikace po instalaci zvolte **[Otevřít]**. Chcete-li instalovat aplikace z jiných zdrojů, zvolte **[Nastavení]** → **[Zabezpečení]** → **[Neznámé zdroje]** → zvolte možnost → **[OK]**.

Odinstalování aplikací

První způsob

Zvolte **[Menu]** → **[Nastavení]** → **[Aplikace]** → ze seznamu aplikací zvolte tu, kterou chcete odinstalovat, ťukněte na ní a zvolte možnost **[Odinstalovat]** → **[OK]**. Po skončení stiskněte tlačítko **[OK]**.

Druhý způsob

Zvolte **[Menu]** → **[Obchod Play]** → vyberte ikonu lupy a napište název aplikace, kterou chcete odinstalovat → vyberte ji ze seznamu výsledků, ťukněte na ní a zvolte možnost **[Odinstalovat]** → **[OK]**.

Spravujte Vaše aplikace

Nainstalované aplikace lze spravovat pomocí Správce Úloh. Zvolte **[Menu]** → **[Nastavení]** → **[Aplikace]**. Spustí se Správce Úloh, v kterém vidíte aktivní aplikace. Chcete-li zjistit, které aplikace jsou právě aktivní, zvolte možnost **[Spuštěné]** z dostupného menu. Pro vypnutí aplikace na ní jednou ťukněte a zvolte možnost **[Zastavit]**.

FM Rádio

Poslech rádia je možný pouze po připojení sluchátek. Ta zároveň slouží jako anténa FM rádia a je třeba, aby drát byl dostatečně natažený a nebyl stíněn.

Svítilna

Diodu blesku fotoaparátu telefonu lze použít jako svítilnu. K tomu je potřeba doinstalovat aplikaci z Google Play. Dbejte na to, aby nebyla svítilna zapnuta, když telefon nepoužíváte. Mohlo by totiž dojít k podvybití baterie a nemožnosti zapnout mobilní telefon. Podvybití baterie není důvodem k oprávněné reklamaci a nelze ji brát jako závadu telefonu.

5. Nastavení

Zvolte možnost [**Nastavení**] z hlavního Menu.

Bezdrátová připojení a síť

SIM karty

Umožňuje zvolit, které z vložených SIM karet budou aktivní (první, druhá, nebo obě) a která z nich bude upřednostňována pro hovor, videohovor, zprávy a datové připojení.

Wi-Fi

Nastavení pro Wi-Fi připojení (viz kapitola **3. Internet**).

Bluetooth

Telefon disponuje technologií bluetooth a všemi funkcemi této technologie. Dosah bluetooth je max. 10 metrů a je závislý na mnoha podmínkách (překážky, elektromagnetické rušení atd.). Pamatujte, že pokud je bluetooth aktivní, telefon spotřebovává více energie a výdrž baterie se tímto snižuje.

1. V menu [**Nastavení**] zvolte [**Bezdrátová připojení a síť**] → [**Bluetooth**] pozici nastavte na [**Zapnuto**].
2. Pokud chcete vyhledávat dostupné bluetooth zařízení, zvolte [**Hledání zařízení**].
3. Zobrazí se seznam dostupných bluetooth zařízení, popř. seznam spárovaných zařízení.

Využití dat

V této položce si můžete hlídat přenesená data, nebo si nastavit upozornění po překročení uživatelem zvolené hranice.

Zařízení

Profily

Umožňuje přizpůsobit všechny zvuky, vibrace a zvukové profily podle Vašich potřeb. V rámci této možnosti lze nastavit následující:

- Zvukové profily
- Hlasitost
- Vibrace
- Vyzvánění a oznámení
- Systémové zvuky

Obrazovka

Nastavení obrazovky a jejího jasu. Dále je možné nastavit tyto možnosti:

- oznámení na zamknuté obrazovce
- tapeta
- režim spánku (po určité době vypne obrazovku)
- velikost písma
- atd.

Úložiště a USB

Zobrazí informace o vnitřním úložišti Vašeho telefonu a vložené microSD kartě.

Baterie

Zobrazí informace o stavu baterie.

Aplikace

Zobrazí seznam všech dostupných aplikací ve Vašem telefonu. Dostupné záložky ukazují, co se s aplikací děje. Záložky jsou následující:

- Staženo
- SD Karta
- Spuštěné
- Vše

Ve spodní části je animace znázorňující využití vnitřní paměti aplikacemi.

Osobní

Poloha

Je možné aplikacím povolit používat údaje k určení přibližného umístění a možnost použití lokalizačních údajů pro lepší výsledky Google vyhledávání.

Zabezpečení

Možnost změnit zámek obrazovky, zašifrovat Váš telefon, nastavení instalace aplikací z neznámých zdrojů.

Účty

Informace o uživatelských účtech a jejich přidání či odebrání. Změna nastavení automatické synchronizace a účtů spojených se synchronizací.

Jazyk a zadávání

Menu obsahuje jazykové nastavení, nastavení kontroly pravopisu a hlasového vyhledávání. Z výroby je nastavena Čeština.

Zálohování s obnovení dat

Umožňuje vytváření záloh, obnovení továrního nastavení atd.

Upozornění! Pokud zvolíte možnost [**Obnovení továrních dat**], dojde ke smazání veškerých uživatelských dat z Vašeho telefonu (např. dokumenty atp.).

System

Datum a čas

Nastavení času, data a časového pásma.

Časové pásmo v ČR je GMT+1 (zimní čas). Zvolte tedy např. Středoevropský standardní čas (Brusel).

Naplánovat zapnutí/vypnutí

Umožňuje naplánovat automatické zapnutí a vypnutí telefonu.

Usnadnění

Funkce, které usnadňují používání telefonu tělesně postiženým. Změna nastavení poskytne snazší přístup a práci s telefonem.

Tisk

Umožní nastavit cloudovou tiskárnu přes službu Cloud Print.

Informace o telefonu

Zobrazí informace o telefonu.

6. Obecné zásady použití telefonu

Baterie a její použití v mobilním telefonu

- Baterie použitá v tomto telefonu může být nabíjena pouze přiloženým nebo výrobcem schváleným adaptérem k nabíjení. Pokud telefon zobrazuje nízký stav baterie, prosím nabijte baterii. Abyste dosáhli u baterie maximální životnosti, doporučuje se nabíjet až úplně vybitou baterii.
- Pokud je baterie nabitá, odpojte nabíjecí adaptér od telefonu. Zbytečné přebíjení baterie zkracuje její životnost
- Teplota baterie má vliv na její nabití a kapacitu. Jestliže teplota baterie je vyšší než 40 °C, baterie nepůjde nabít. Příliš chladnou nebo zahřátou baterii ochlaďte nebo zahřejte na pokojovou teplotu před nabíjením
- Přiloženou baterii využívejte pouze k tomu k čemu je baterie předurčena. Baterii skladujte mimo dosah silného magnetického pole, snižuje kapacitu a životnost baterie.
- Nikdy nepoužívejte poškozené baterie.
- Životnost baterie může být snížena, pokud baterii vystavujete velmi nízkým nebo vysokým teplotám. Způsobuje to problémy v užívání telefonu i v případě, že baterie je úplně nabitá. Nikdy nevhazujte baterii do ohně! Nevyhazujte použité baterie do komunálního odpadu – baterie je nutno odnést do sběrného místa elektro-odpadu.

Použití telefonu

Aby se prodloužila životnost Vašeho přístroje, postupujte podle těchto zásad:

- Uchovejte telefon a všechna příslušenství mimo dosah dětí.
- Nikdy telefon nevystavujte jakýmkoli tekutinám, způsobují korozi a ztrátu záruky.
- Nikdy nevystavujte telefon enormně vysokým teplotám, způsobuje to zničení plastových částí a elektronických součástí.
- Nerozdělávejte a neopravujte Váš přístroj. Neodborný zásah do přístroje má za následek zničení přístroje a ztrátu záruky.
- Telefon nečistěte žádnou žíravinou nebo kyselinou, vždy použijte pouze suchý hadřík.
- Používejte pouze příslušenství schválené výrobcem, použití neschválených příslušenství může způsobit ztrátu záruky a poškodit přístroj.

Informace o bezpečnosti

Při používání telefonu a příslušenství dodržujte všechna bezpečnostní nařízení a zásady, buďte ohleduplní ke svému okolí.

Bezpečnost během jízdy

Mimo nouzových volání je použití mobilního telefonu během jízdy zakázáno, Váš telefon můžete použít pouze v případě, že máte k němu připojenou sluchátkovou sadu nebo sluchátko bluetooth, které zajišťuje použití Vašeho telefonu i bez toho, abyste telefon museli držet u ucha.

Během jízdy dodržujte všechna pravidla použití mobilního telefonu dle platného práva ČR.

Bezpečnost okolí

Telefon používejte pouze na místech, kde je to dovoleno. V místech, kde je zakázáno použití telefonu, svůj telefon vypněte. V opačném případě, můžete způsobit škody na zdraví a majetku sobě a okolí.

Pozor: Je zakázané používat mobilní telefon v místech, kde je možnost výbuchu (benzínová stanice, letiště, doly, kamenolomy atd.). Vždy dodržujte zákazy, které zakazují použití mobilního telefonu.

Podpora paměťových karet

Nevyjímejte paměťovou kartu, pokud jsou přenášeny informace. Může to způsobit ztrátu dat nebo poškození karty nebo zařízení.

Nedotýkejte se zlatých kontaktů na paměťové kartě prsty nebo kovovými předměty. Pokud jsou kontakty špinavé, vezměte jemný hadřík a očistěte je.

Ochrana osobních údajů a důležité informace

- Doporučujeme provádět pravidelnou zálohu dat. Výrobce ani dovozce není zodpovědný za případnou ztrátu informací.
- Před likvidací zařízení jej obnovte do původního nastavení. Tímto se můžete chránit před zneužitím osobních informací.
- Informace o stahování aplikací vidíte na obrazovce. Zvláštní pozornost by měla být věnována aplikacím, které vyžadují přístup k mnoha funkcím nebo osobním údajům.
- Pravidelně kontrolujte svůj účet, aby nedocházelo k jeho neoprávněnému zneužívání. V případě zneužití kontaktujte poskytovatele služeb pro změny údajů nebo jeho zrušení.
- V případě ztráty přístroje, okamžitě změňte přístupové heslo k Vašemu účtu!
- Snažte se vyvarovat používání aplikací z třetích stran. Zablokujte zařízení pomocí hesla nebo PINu.
- Nedistribujte autorsky chráněný materiál!
- Nedistribujte obsah chráněný autorskými právy bez souhlasu majitele autorských práv. Pokud tak neučiníte, může to vést k porušení autorských práv. Výrobce ani dovozce neručí za případné právní důsledky za nelegální šíření autorsky chráněných materiálů ze strany uživatele.

Péče a údržba

Chcete-li prodloužit životnost Vašeho telefonu, postupujte podle následujících pokynů:

- Chraňte telefon a jeho příslušenství před dětmi, vlhkým a prašným prostředím, otevřeným ohněm atp.
- Vyhněte se kontaktu s kapalinami;
- Vyhněte se velmi vysokým teplotám, které mohou zkrátit životnost elektronických součástí, roztavit plastové díly nebo zničit baterii telefonu;
- Nepokoušejte se rozebírat zařízení. Neprofesionální zásah do struktury telefonu jej může vážně poškodit nebo zničit;
- Používejte pouze originální příslušenství.

Výrobce, dovozce ani prodejce neodpovídá za škody vzniklé nedodržením postupů, doporučení a povinností uvedených v návodu nebo obvyklých při používání obdobných zařízení jako je telefon myPhone.

Upozornění	Prohlášení
Výrobce neodpovídá za škody způsobené neodborným použitím Vašeho přístroje nebo nedodržením bezpečnostních zásad a pokynů k přístroji.	Verze Vašeho telefonu může být v průběhu času vylepšena bez předchozího oznámení. Výrobce i distributor si vyhrazuje právo rozhodnout o správném výkladu výše uvedeného návodu.

CE Prohlášení o shodě

Dovozce do Evropské Unie, společnost C.P.A. CZECH s.r.o., tímto prohlašuje, že mobilní telefon myPhone City XL je ve shodě se základními požadavky a dalšími příslušnými ustanoveními směrnice 2014/53/EU. Plné znění prohlášení o shodě naleznete na adrese:

http://www.cpa.cz/Files/shoda_cz_City_XL.pdf

Ochrana životního prostředí

POZOR: Toto zařízení je označeno shodně s nařízením Evropské unie číslo 2012/19/EU a 2006/66/EU o likvidaci elektro odpadu a je označeno symbolem přeškrtnutého odpadkového koše. Symbol přeškrtnutého kontejneru znamená, že na území Evropské unie musí být výrobek po ukončení jeho životnosti uložen do odděleného sběru. To se netýká pouze vašeho přístroje, ale i každého příslušenství označeného tímto symbolem. Neodhazujte tyto výrobky do netříděného komunálního odpadu.

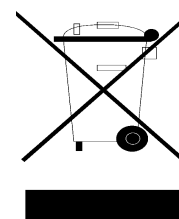

Působení rádiových vln a SAR

TOTO ZAŘÍZENÍ SPLŇUJE MEZINÁRODNÍ SMĚRNICE PRO PŮSOBENÍ RADIOVÝCH VLN A SAR.

Tento mobilní telefon je vysílačem a přijímačem rádiových vln. Je navržen a vyroben tak, aby nepřekračoval všechny povolené limity vyzařování rádiových vln (RF) stanovených mezinárodní směrnici (ICNIRP). Tyto limity jsou součástí obsáhlých směrnic a stanovují přípustné úrovně vysokofrekvenčních zařízení pro obecné použití. Pokyny byly vyvinuty na základě pravidelných a rozsáhlých měření a vědeckých studií. Směrnice obsahují takové bezpečnostní rozpětí, aby byla zajištěna bezpečnost všech osob bez ohledu na věk a zdravotní stav a odchylky měření.

Standard vyzařování pro bezdrátové přístroje pracuje s měrnou jednotkou, známou jako Specific Absorption Rate, zkratka SAR. SAR limit je uveden podle mezinárodních zásad 2,0 wattů/kilogram (W/kg). Testy jsou prováděny za použití standardních pracovních poloh s přístrojem pracujícím na nejvyšší povolené vyzařování, které je hluboko pod maximální hodnotou. Je to proto, že přístroj je navržen pro provoz ve více výkonnostních úrovních. Je vždy používán jen výkon nutný pro připojení k síti. Obecně platí, že čím blíže jste k základnové stanici, tím menší je potřebný výkon přístroje ve všech testovaných frekvenčních pásmech.

Hodnoty SAR se mohou lišit v závislosti na národních sítích, použitých podmínkách a frekvenci použité v síti. Použití přístroje s doplňky a příslušenstvím může mít za následek různé hodnoty SAR.

Tyto pokyny obsahují značné bezpečnostní rozpětí, aby splňovali ochranu veřejnosti, a to i pod úvahou všech typů měření a odchylek měření. Hodnoty SAR se mohou lišit v závislosti na národních sítích, použitých podmínkách a frekvenci použité v síti. Použití přístroje s doplňky a příslušenstvím může mít za následek různé hodnoty SAR. Nejvyšší hodnota SAR pro tento model telefonu je 0,816 W/kg.

Dovozce do České republiky

C.P.A. CZECH s.r.o., U Panasonicu 376, Pardubice – Staré Čívce, 53006, www.myphone.cz,
www.cpa.cz

Upozornění: Telefon se může v některých položkách lišit od návodu z důvodu různých SW verzí. Některé položky menu nemusí mít z technických důvodů český překlad. Pokud skutečný stav telefonu neodpovídá zcela přesně návodu, postupujte podle skutečné situace ve Vašem telefonu. Tiskové chyby v tomto návodu vyhrazeny.